

DREMEL®

TERMÉK- KATALÓGUS

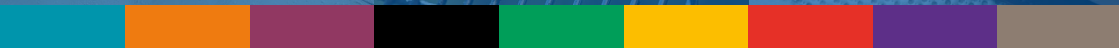

Multifunkcionális szerszámrendszer	5
Multifunkcionális szerszámok - Vezetékes	6
DREMEL Stylo+	6
DREMEL 3000	6
DREMEL 4250	7
Multifunkcionális szerszámok - Akkus	8
DREMEL Lite	8
DREMEL 8240	9
Dremel 8260 	10
Körömreszelő készlet kisállatoknak	11
Multifunkcionális szerszám tartozékok	12
Faragás / Gravírozás	14
Marás	14
Fúrás	15
Fugák eltávolítása	15
Köszörülés / élezés	15
Tisztítás / polírozás	16
Vágás	17

Csiszolás	18
EGYÉB	19
Anyagikonok	21
DREMEL Innováció - 'EZ' rendszer	22
DREMEL Innováció - Max tartozékok	23
Multifunkcionális szerszám szerelvények	24
AT02-PGK Kisállat-kozmetikai karomvédő elem	24
Flexibilis szár, Flexibilis szár szerszámállvány	24
Felsőmaró, Többfunkciós vágókészlet, Falicsempe-vágókészlet	25
Fali- és padlófuga-eltávolítókészlet	26
Derékszögű szerelvény, Alakító platform	26
Részletmegmunkáló markolat, Mini fűrészszerelvény, Láncfűrészélező szerelvény	27
Egyenes- és körkivágó, Multisatu	28
Fúróállvány	29
Kompakt szerszámrendszer	30
Kompakt szerszámok	31
DREMEL Versa	31
Dremel Versatip forrasztópáka	31

DREMEL Versaflame	32
Dremel ragasztópisztoly 940	32
Dremel ragasztópisztoly 930	33
Dremel ragasztópisztoly 910	33
DREMEL gravírozó	34
Kompakt szerszámtartozékok és szerelvények	35
Versa tartozékok	35
Versatip forrasztópáka, Versaflame forrasztópisztoly és gravírozó tartozékok	37
Ragasztópisztoly tartozékok	38
DSM20 tartozékok	38
DSM20 szerelvények	39
Asztali szerszámrendszer	40
Dremel Moto-Saw	41
Dremel Fortiflex	41
Asztaliszerszám tartozékok	42
Moto-Saw tartozékok	42
Ötletek	43

MULTIFUNKCIONÁLIS SZERSZÁMRENDSZER

MI A MULTIFUNKCIONÁLIS SZERSZÁM?

A Dremel nagy sebességű multifunkcionális szerszám az alkalmazási opciók egész rendszerét csoportosítja egy alapszerszám köré. A Dremel multifunkcionális szerszámrendszer a szerszámgépeket, valamint azok tartozékait (beleértve az EZ SpeedClic rendszerű tartozékokat) és szerelvényeit tartalmazza. Ezen rendszer révén válik a szerszám valóban többfunkcióssá, sokoldalúvá és egyszerűen használhatóvá. Legyen tapasztalt mesterember vagy kezdő, ez a rendszer mindenki számára tökéletes választás, akinek a pontosság és a változatos alkalmazhatóság a fontos.



TARTOZÉKOK

A Dremel kiváló minőségű tartozékok széles választékát kínálja a különféle alkalmazásokhoz. A megfelelő tartozék kiválasztásához segítséget nyújt a Dremel színkódrendszere: minden szín az alkalmazások egy kategóriáját jelenti. Bármilyen anyaggal szeretne dolgozni, a Dremel mindig kínál megoldást. A Dremel egyedi EZ SpeedClic termékcsaládjá gyors, egyszerű és szerszám nélküli tartozékcserét tesz lehetővé.



SZERELVÉNYEK

A Dremel termékcsalád számos különböző szerelvényt tartalmaz, fokozva a Dremel multifunkcionális szerszámok sokoldalúságát. A Dremel szerelvények kibővítik a multifunkciósszerszám használati körét, így még pontosabban és könnyebben végezheti munkáját. A Dremel szerelvényei alkalmasak a gép rögzítésére, marásra, vágásra, fűrészelésre, élezésre.



MULTIFUNKCIONÁLIS SZERSZÁMOK - VEZETÉKES

DREMEL[®] STYLO+ SOKOLDALÚ. PRECÍZ. ALKOTÓK ÉS BARKÁCSOLÓK SZÁMÁRA.

Változtatható sebesség sokféle alkalmazáshoz, pl. gravírozáshoz, faragásához, csiszoláshoz, köszörüléshez, tisztításhoz és polírozáshoz



Külön be-/kikapcsoló az egyszerű használat érdekében

Multitokmány a tartozékok gyors cseréjéhez mérettől függetlenül

Könnyű, kis méretű, ergonomikus markolattal a kényelem és az irányíthatóság érdekében

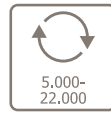

DREMEL[®] 3000 GYORS. KOMPAKT. SOKOLDALÚ.

Változtatható sebesség:
10'000 - 33'000 ford/perc:
kényelmesebb és jobban irányítható

Befogóhüvelyzár:
a tartozékcseré elősegítésére



Integrált akasztóhorog:
a szerszám gép szerszámtartóra
vagy a projekt közelébe akasztható

Innovatív EZ Twist kupak:
nem szükséges csavarkulcs
a tartozékcseréhez



MULTIFUNKCIONÁLIS SZERSZÁMOK - VEZETÉKES

DREMEL 4250 VÉGTELEN ENERGIA.

Biztosított reteszelőgomb a véletlen működtetés elkerülése érdekében, amikor a szerszám működésben van

EZ TWIST kupak a gyors és egyszerű tartozékcseréhez

Kompatibilis minden Dremel tartozékkal és szerelvénnel



Ergonomikus lágy markolat, kisebb zaj és rezgés biztosít nagyobb kényelmet a munkavégzés során - a hosszú barkácsmunkák alatt is



A 175 W-os motor maximális teljesítményt biztosít, amely a teljes fordulatszám-tartományban állítható 5000 és 35'000 ford/perc között

Továbbfejlesztett ventilátorkialakítás a hűvösebb járáshoz a nagy igénybe vételt jelentő, hosszú ideig tartó munkákhoz



MULTIFUNKCIONÁLIS SZERSZÁMOK - AKKUS

DREMEL® LITE

**EGYSZERŰEN HASZNÁLHATÓ. SOKOLDALÚ.
BÁRHOL HASZNÁLHATÓ.**

Egyszerűen állítható a négy fordulatszám között a kapcsolóval. 8000 - 25'000 ford/perc

Innovatív EZ Twist kupak: nem szükséges csavarkulcs a tartozékcserehez

Az ergonomikus 360 fokos lágy markolat kényelmet és precizitást biztosít a vezeték nélküli kialakításnak köszönhetően

Az akkumulátor jelzőfénye figyelmeztet, ha az akkumulátort fel kell tölteni. Töltés USB töltővel és külön csatlakozójával 

A 3,6 V-os tölthető lítium-ion akkumulátor (2 Ah) az akkus készülék kényelmét és a legnagyobb teljesítményt biztosítja

Kompakt, kis méretű, csendes, ideális a kisebb igénybe vétel jelentő alkalmazásokhoz

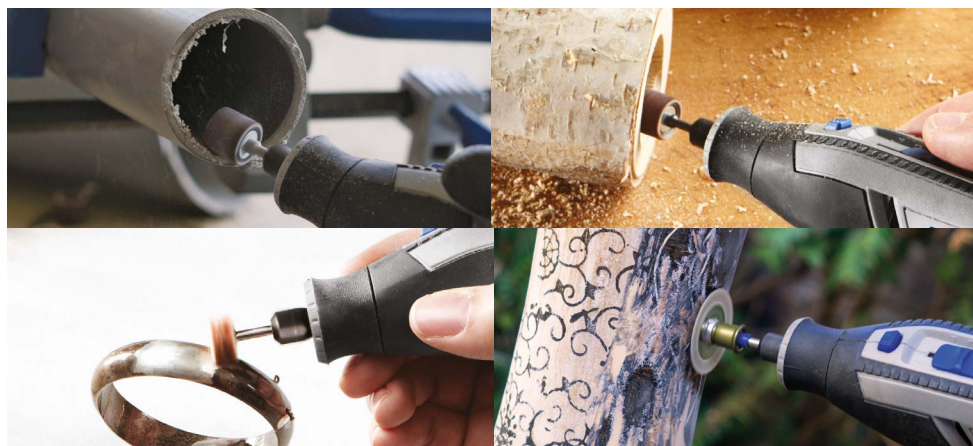

MULTIFUNKCIONÁLIS SZERSZÁMOK - AKKUS

DREMEL 8240

KOMPAKT. HORDOZHATÓ. ERŐTELJES

Motorfék:
a szerszám
kikapcsolásakor
a szerszám
azonnal leáll. A
biztonságosabb
használat és a
nagyobb kontrol
érdekében

Innovatív EZ Twist
kupakba beépített
kulcs: nincs szükség
csavarkulcsra a
tartozékok cseréjéhez

LED kijelző: mutatja a ma-
radék akkumulátor kapacitást

Erőteljes,
cserélhető 2,0
Ah-s akku-
mulátor: élvezd
a hosszú
üzemidőt

Kényelmes, puha, gumis
markolat a könnyű kezelhetőség
és a kiváló irányíthatóság
érdekében



12V Li-Ion



Teljesen változó



5.000-
35.000



0,66 kg



MULTIFUNKCIONÁLIS SZERSZÁMOK - AKKUS

DREMEL 8260

PÁRATLAN TELJESÍTMÉNY ÉS ÜZEMIDŐ, OKOSABB, MINT VALAHA

Szénkefe nélküli motor a maximális teljesítményért Nagyobb nyomaték, nagyobb teljesítmény - a Dremel legerőteljesebb multifunkcionális szerszáma

Az akkumulátorkapacitás kijelzése
Az akkumulátor hátralévő töltöttségének megjelenítése
Piros figyelmeztető LED
Értesítés a szerszám túlterheléséről

Bluetooth LED
A Dremel alkalmazáshoz való kapcsolódás megerősítése



Innovatív EZ Twist kupak: nem szükséges csavarkulcs a tartozékcseréhez

100%-kal hosszabb üzemidő a hatékonyabb motornak és a nagyobb kapacitású akkumulátornak köszönhetően

Maximális sokoldalúság
Széles körűen alkalmazható, kompatibilis MINDEN Dremel tartozékkal és szerelvényt



A világ első szénkefe nélküli, okos forgó multifunkcionális szerszáma
A multifunkcionális szerszám irányítása, beállítása és testreszabása a Dremel alkalmazás segítségével Bluetooth kapcsolaton keresztül



Az akkumulátorkapacitás százalékának, a szerszám és az akkumulátor hőmérsékletének ellenőrzése

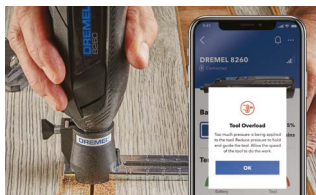

A szerszám fordulatszámának beállítása az anyagokhoz kapcsolódó interaktív útmutató segítségével az alkalmazásban

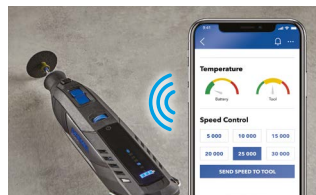

Túlmelegedési és túlterhelési figyelmeztetés megelőzési és megoldási tippekkel

KISÁLLATKÖRÖM-RESZELŐ - AKKUS

DREMEL[®] KÖRÖMRESZELŐ KÉSZLET KISÁLLATOKNAK BIZTONSÁGOS ÉS HALK KÖRÖM- RESZELŐ KISÁLLATOKNAK.

Minden forgó részt elfed, ezért biztonságosan használható

Egyszerűen használható, kétféle sebességgel

Bárhol használható,
4 db AA elemmel működik
(nincs a csomagban)



Sima végeredmény a túl mély vágás veszélye nélkül. Cserélhető csiszolótárcsákkal

A körömrészeltékburkolatnak köszönhetően korlátozott a szennyezés, mert a port felfogja a köröm reszelése közben



DREMEL[®]

DREMEL KISÁLLAT KÖRÖMÁPOLÓ KÉSZLET (7350PET) EGYSZERŰ HASZNÁLAT. CSENDES MŰKÖDÉS. TÖKÉLETES EREDMÉNY.

Rögzítő gomb:
Ellenőrzött és biztonságos tartozékcseré

Átlátszó rögzítés: Ideális a biztonságos és kényelmes körömrészeléshez



Vezeték nélküli és könnyű:
Rugalmasságot biztosít, hogy bárhova magaddal vihesd

3,6 Voltos lítium-ion akkumulátor. Optimalizált akkumulátor élettartam és egyenletes teljesítmény

A 12 000 fordulat/perc sebesség lehetővé teszi a könnyű kezelhetőséget és vezérlést egy gombnyomással

KÉNYELMES TÖLTÉS:
Micro-USB-vel újratölthető. A LED-es töltésjelző kikapcsol, amint az eszköz teljesen feltöltődött



MULTIFUNKCIONÁLIS SZERSZÁM TARTOZÉKOK

FARAGÁS / GRAVÍROZÁS

A Dremel kiváló minőségű faragó és gravírozó tartozékokat kínál, amelyek ideálisak különböző anyagokhoz, például fához, fémhez, műanyaghoz, bőrhöz és sok más anyaghoz. A faragó- és vésőhegyek a Dremel tartozékok legnagyobb kategóriáját alkotják, és számos típusban, formában és méretben kaphatók. Attól függően, hogy milyen típusú faragó vagy gravírozó tartozékot választasz, lehetőséged van arra, hogy szilárd anyagot távolíts el és faragj ki, vagy precíz érintéssel finom részleteket készíts.

MARÁS

Legyél kreatív a dekoratív élekekkel, vagy próbáld ki magad a famegmunkálásban a Dremel maró tartozékokkal. A puhafákhoz, műanyaghoz, rétegelt lemezhez és gumihoz ajánlott maró kiegészítők ideálisak szegélyezéshez és hornyoláshoz, és olyan dolgok készítéséhez, mint például betűjelek és képkeretek. A Dremel számos kiváló minőségű, különböző formájú marófejet kínál a kívánt hatás eléréséhez, például árkolásos barázdák készítéséhez az Egyenes maróval vagy sima élék kialakításához a Saroklekerekítő maróval.

FÚRÁS

A Dremel tartozékok kiválóan alkalmasak kisebb lyukak precíziós fúrására különböző anyagokban, például fában, fémekben és műanyagban. Keményebb és törékenyebb anyagokhoz, például üveghez és kőhöz a Dremel gyémántfúrófejeket kell használni.

FUGÁK ELTÁVOLÍTÁSA

A Dremel habarcseltávolító tartozékok gyors és egyszerű módot biztosítanak a habarcs eltávolítására a csempékről, miközben a hagyományos módszerekhez képest minimálisra csökkentik a csempék leforgácsolódásának vagy sérülésének kockázatát.

KÖSZÖRÜLÉS / ÉLEZÉS

Ezen kategória tartozékai számos praktikus barkács alkalmazásra használhatók. Olyan mindennapos, költségkímélő feladatokhoz használhatók, mint a fűnyírók vagy láncfűrészek pengéinek, valamint a csónakmotor propellerének élezése. Különböző tárgyakat sorjázhatsz, simíthatsz, csiszolhatsz és tisztíthatsz az otthonában és a kertjében.

MULTIFUNKCIONÁLIS SZERSZÁM TARTOZÉKOK

TISZTÍTÁS / POLÍROZÁS

A Dremel tisztító és polírozó tartozékokhoz tartoznak a kefék, filctartozékok és gumilapok, amelyekkel acélon, alumíniumon, sárgarézén, ezüstön, aranyon és műanyagon is dolgozhat.

VÁGÁS

A Dremelnél kétféle vágótartozék van: vágókorongok és marófejek.

- A vágókorongok megkönnyítik a csavarok, orsók, fémlemezok, vékony fa és műanyag lemezek levágását vagy kivágását. Üvegszállal erősített vágókorongok a nehéz alkalmazásokhoz.
- A marószárazakat a Dremel vágásvezetővel használhatja, így bármilyen irányban vághat, a spirálpengéekkel megegyező módon.

CSISZOLÁS

Dremel csiszoló tartozékok a következők: csiszolódobok, -szalagok, -korongok, -kerekek és polírozókorongok, melyekkel anyagot távolíthat el, és simíthatja a felületet.

EGYÉB

Ebben a kategóriában a különféle extrák találhatók, mint például a befogóhüvelyek, a tűskék és a multiozmány. A tűskék különböző tartozékok, például filcpolírozó kerekok vagy vágókorongok rögzítésére szolgálnak. Még nagy sebességnél, maximális nyomás alatt is feszesek maradnak a befogóhüvelyek.

MULTIFUNKCIONÁLIS SZERSZÁM TARTOZÉKOK

1. Nagy fordulatszámon használható marószárak



114 115 115DM 117 117DM 118 125 134

144 192 193 194 194DM 196 199

n max. 30,000 min.



2. Gravírozófejek



105 106 107 108 110 111

113

n max. 35,000 min.

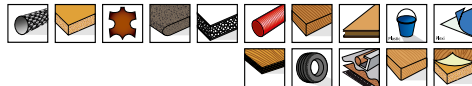

3. Gyémánt marófejek



7103 7105 7122 7134 7144

n max. 25,000 min.



4. Volfrám-karbid marószárak



9901 9901DM 9903 9903DM

9905 9910 9911

n max. 30,000 min.

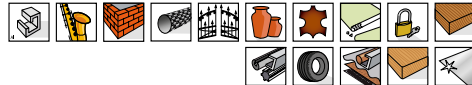

5. Volfrám-karbid fogazású marószárak



9931 9934 9936

n max. 35,000 min.



1. Marófejek (HSS)



612 615 640 650

335

652 654 655

n max. 35,000 min.

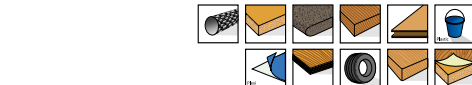

MULTIFUNKCIONÁLIS SZERSZÁM TARTOZÉKOK

FÚRÁS

1. Üvegfúró fejek



662 663



2. Precíziós fúrás



628

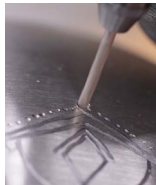

3. Precíziós fúrás



636

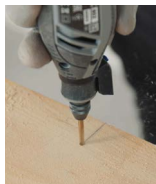

1. Marófejek fuga eltávolításához



569 570



1. Dremel EZ SpeedClic: Csiszolókorong



SC541

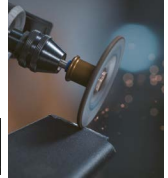

DREMEL EZ SpeedClic



2. Szilícium-karbid köszörűkő



83322 84922 85422 85602

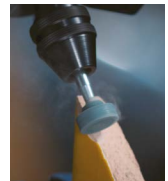

FUGÁK ELTÁVOLÍTÁSA

KÖSZÖRÜLÉS / ÉLEZÉS

MULTIFUNKCIONÁLIS SZERSZÁM TARTOZÉKOK



3. Alumínium-oxid köszörűkövek



952 953 997 8153 8193





8215

1. Impregnált polírozókorong



520

4. Alumínium-oxid csiszolófejek



516



2. Polírozókorongok



414 421 422









5. Lánzfűrészlező köszörűkövek



453 454

1453

455 457





3. Huzal- és acélkefék



442 404 405 443

428 403



TISZTÍTÁS / POLÍROZÁS

MULTIFUNKCIONÁLIS SZERSZÁM TARTOZÉKOK

4. Nagy teljesítményű csiszolókefe



n max.
20,000
min.



5. Rozsdamentes acél és rézkefék



n max.
15,000
min.



2. Dremel EZ SpeedClic: Vágókorong fához

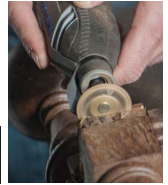
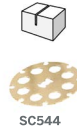

n max.
35,000
min.

DREMEL EZ
SpeedClic



3. Dremel EZ SpeedClic: Gyémánt vágótárcsa

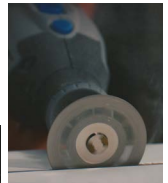
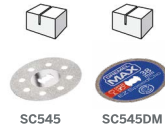

n max.
25,000
min.

DREMEL EZ
SpeedClic



1. Dremel EZ SPEEDCLIC: Kezdőkészlet és vágókorongok



n max.
20,000
min.

DREMEL EZ
SpeedClic

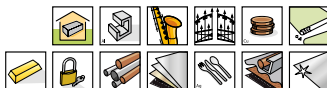

4. Vágókorongok

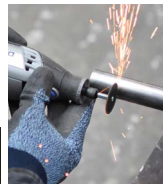
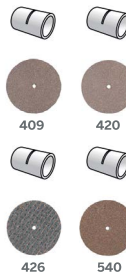

n max.
20,000
min.



MULTIFUNKCIONÁLIS SZERSZÁM TARTOZÉKOK

5. Vágó-/darabolókorong



542

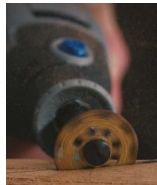

6. Bordázó / keresztvágó tárcsa



546



670



7. Spirális marófejek

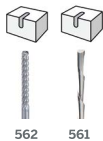

562

561



565/566



678



1. Dremel EZ SpeedClic: Csiszolótuska és csiszolószalagok



SC407

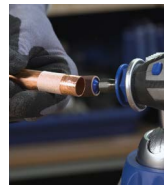

DREMEL EZ
SpeedClic



2. Dremel EZ SpeedClic: részletmunkáló csiszolókefék

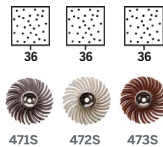

36

36

36



471S

472S

473S



402



SC402



DREMEL EZ
SpeedClic

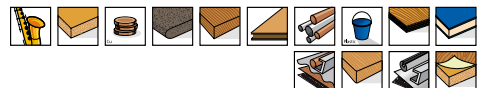

3. Dremel EZ SpeedClic: felületkezelő csiszoló dörzskorongok

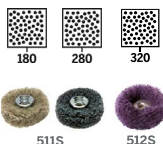

180

280

320

511S

512S



402



SC402



DREMEL EZ
SpeedClic

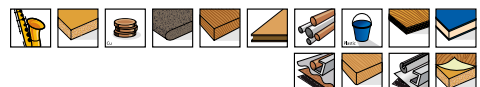

MULTIFUNKCIONÁLIS SZERSZÁM TARTOZÉKOK

4. Lamellás korongok

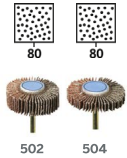

n max.
35.000
min.



5. DREMEL® MAX EZ SpeedClic: simító dörzskorongok, 180-as és 280-as szemcseméret (S511DM)

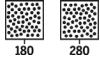

n max.
15.000
min.

DREMEL EZ
SpeedClic

SC511DM

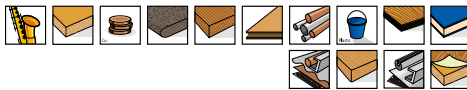

6. Csiszolószalagok

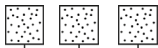

408 430 431

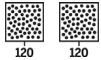

432 438



n max.
15.000
min.



7. Dremel EZ SpeedClic: abrazív csiszolótárcsák

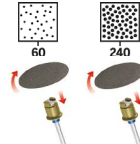

SC413 SC411

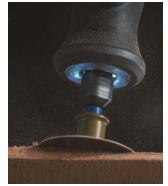

n max.
35.000
min.

DREMEL EZ
SpeedClic



8. DREMEL® MAX csiszolószalag és lyukfűrő (408DM)



408DM

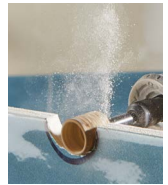

n max.
35.000
min.



1. Befogóhüvelyek, tüskék és tokmány



4485 4486



401 402 SC402

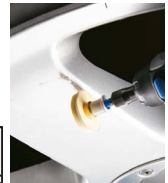

n max.
20.000
min.

DREMEL EZ
SpeedClic

EGYEB

2. Világítómodul

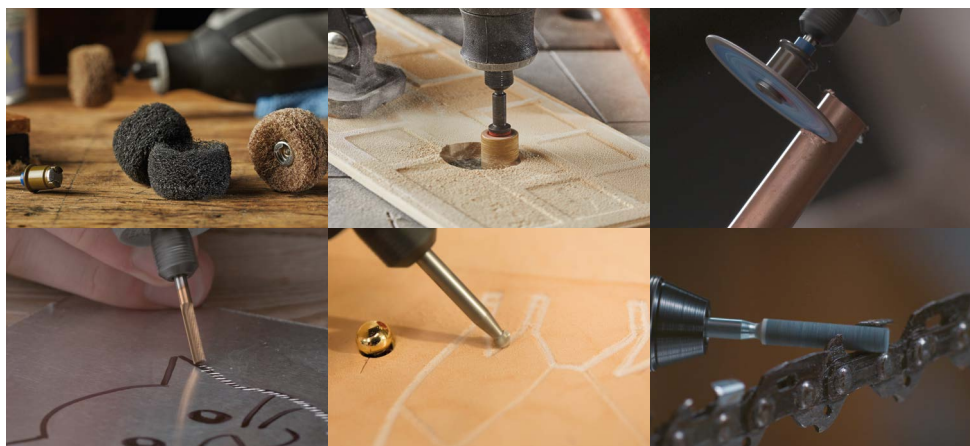

ANYAGIKONOK



Puhafa



Keményfa



Furnérlemez



Rétegelt lemez



Bútorlap



Farostlemez



Falicsempe



Tégla



Porcelán



Száralfalazat/gipszkarton



Gázbeton



Kerámia



Ezüst



Vörösréz



Járólap



Alumínium



Márvány



Gránit



Üveg



Plexiüveg



Műanyag



Karbon



Epoxygyanta



Gumi



Puha fém



Sárgaréz



Edzett acél



Arany



Rozsdamentes acél



Vinil



Öntöttvas



Acélprofilok



Acél - általános



Fuga



Üvegszál erősítésű műanyag



Habszivacs



Fémlemezek



Bőr



Furnézott fa



Réteges anyag



Láncfűrészlánc



Fémcsövek



Forrasztható kötél



Nylon

DREMEL INNOVÁCIÓ - 'EZ' RENDSZER

EZ SPEEDCLIC

Az EZ SpeedClic a Dremel szerszámgéptartozékok egyedülálló gyorscsere-rendszere. A kiváló minőségű EZ SpeedClic tartozékok lehetővé teszik a gyors, szerszámot nem igénylő tartozékcserét, ami azt jelenti, hogy kevesebb időt kell fordítania a tartozékok cseréjére, így több ideje marad a munkája befejezésére. Ezek a tartozékok alkalmazások széles köréhez kaphatók, vágástól a csiszolásig; és számos különféle anyaghoz használhatók.

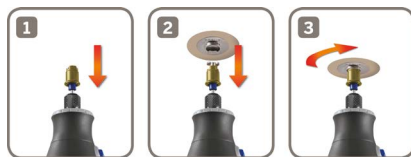

DREMEL EZ SpeedClic

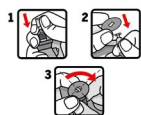

EZ TWIST

Többé már nincs szüksége szerzőmra a befogóhévely meglazítá-sához vagy megszorításához - a csavaró mechanizmus be van építve a szerzőm kupakjába.



DREMEL INNOVÁCIÓ - MAX TARTOZÉKO

MAX TARTOZÉKOK

A Dremel Max tartozékok készen állnak igényes barkácsprojektjeihez. A tartozékok hosszan tartó teljesítményre és kitartásra készültek, készek a projekt legkeményebb anyagai és alkalmazásai leküzdésére, projektről projektre.



A Dremel Max tartozékok teljes választékának áttekintése.

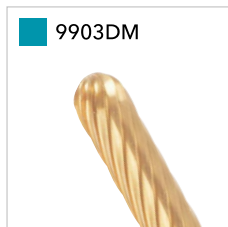
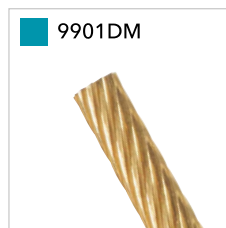
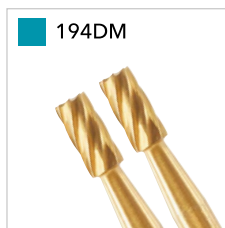
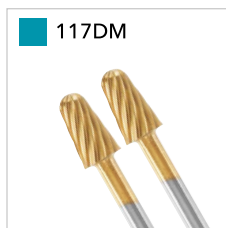
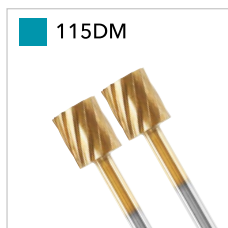

Tudjon meg többet a Dremel Max tartozékokról: www.dremel.com

AT02-PGK Kisállat-kozmetikai karomvédő elem (AT02-PGK)

Alakítsd át Dremel szerszámod kisállat-körömápoló készletté.

A körömök fokozatos, 45°-os szögben történő csiszolásával teljes kontrollt gyakorolhatsz, így a körömvágás kényelmes lesz Neked és kiskedvenced számára is.

Kompatibilis a Dremel szerszámokkal: 3000, 4000, 4300, 7300-PGT, 7700, 8100, 8220

Flexibilis szár (225)

Ideális szerelvény pontos, aprólékos munkákhoz vagy nehezen hozzáférhető helyeknél. A kényelmes fogású markolat segítségével ujjheggyel vezérelhető a vésés, gravírozás, vágás, köszörlés, csiszolás, polírozás és még sok minden más.

Nagyobb kényelem és kevesebb fáradtság a hosszabb projektek során a kisméretű markolat révén.

- Beépített tengelyrögzítő gomb, a tartozékok gyors és egyszerű cseréjéhez.
- Kényelem és rugalmasság a használat során.
- A gyorscsatlakozóval másodpercek alatt felszerelhető a Dremel szerszámgépre.

Flexibilis szár szerszámállvány (2222)

Biztosítja a Dremel multifunkcionálisszerszám megfelelő felfüggesztését a munkaasztal fölé.

Tökéletesen használható a flexibilis szár szerelvényvel.

- 42 mm vastagságig rögzíthető a munkaasztalra, a magasság 300 mm és 1070 mm között állítható.
- Pótbetétek tárolása az alapon.



Felsőmaró (335)

Átalakítja a Dremel szerszámot egy süllyeszthető felsőmaróvá, mellyel köröket, mintákat és intarziát lehet készíteni, illetve dekoratív és párhuzamos élek alakíthatók ki.



- Marásmélység állítása a markolatban – egyszerűen fordítsa el a fogantyút a záráshoz/nyitáshoz.
- A két mélységütköző gyors és megbízható magasságállítást tesz lehetővé.
- Él- és körvezető egyenes vonalak és tökéletes körök marásához.



Többfunkciós vágókészlet (565)

Írányítható vágást tesz lehetővé sokféle anyagban, bármilyen irányban.



- Könnyedén csatlakoztatható a Dremel szerszámgéphez.
- Könnyű mélységbeállítás 19 mm-es anyagvastagságig.



Falicsempe-vágókészlet (566)

Írányított vágást biztosít kerámia fali csempéknél bármilyen irányban.



- Könnyedén csatlakoztatható a Dremel szerszámgéphez.
- Könnyű mélységbeállítás 19 mm-es anyagvastagságig.



Fali- és padlófuga-eltávolítókészlet (568)

A csempék és járólapok közti fugák tisztításához tervezve. A csempe lepattanásának veszélyét sokkal jobban csökkenti a kézi reszeléshez képest.



- Egyszerű mélységállítás.
- A vezető a csempék között közepén tartja a hegyet.

A kompatibilitást a csomagolás hátulján található áttekintésben ellenőrizheti.



Derékszögű szerelvény (575)

Ezzel a tartozékok derékszögben használhatóak a nehezen hozzáférhető helyeken is.



- A golyóscsapágyak és csavarfogazású kúpkerék sima és nagyon jó működést, illetve hosszabb élettartamot biztosítanak.
- A csatlakozórendszer segítségével a szerelvény 12 különböző irányban csatlakoztatható a Dremel szerszámgéphez.
- A gyorscsatlakozóval másodpercek alatt felszerelhető a Dremel szerszámgépre.

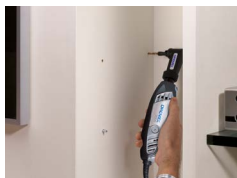

Alakító platform (576)

A Dremel alakító platform szerelvény lehetőséget nyújt a pontosan 90, illetve 45 fokban végzett csiszoláshoz és köszörüléshez.



A mellékelt csiszolótüskével, csiszolószalaggal és köszörűkővel azonnal elkezdheti a munkát.



MULTIFUNKCIONÁLIS SZERSZÁM SZERELVÉNYEK

Részletmegmunkáló markolat (577)

A részletmegmunkáló markolat szerelvény segítségével még jobban irányítható a szerszám a barkács, hobbi és kézműves alkalmazások során.



A hozzá tartozó sablonnal és gravírozószárral, azonnal elkezdhet dolgozni a részletmegmunkáló markolattal és a többfunkciós szerszámgéppel.



Mini fűrészszelvény (670)

Segítségével a Dremel szerszám precíziós körfűrészé alakítható, és így finom, tiszta és egyenes vágások készíthetők minden fajta fában, max. 6,4 mm mélységben.



- Tökéletes laminált és fapadló burkolatokhoz és vékony falemezekhez.
- A védőburkolat és az alsó burkolat biztonságossá teszi a használatát.
- A vezetőelem biztosítja az egyenes vágást.
- A Mini fűrészszelvényt könnyebb használni, mint egy kézfűrész, pontosabb, mint egy szűrőfűrész és kisebb helyen is elfér, mint egy körfűrész.



Láncfűrészélező szerelvény (1453)

A tompa, lassan vágó láncfűrészek élezésének leggyorsabb, legkönnyebb módja.



- Könnyedén csatlakoztatható a Dremel szerszámgéphez.
- Több különböző láncmérethez.

A kompatibilitást a csomagolás hátulján található áttekintésben ellenőrizheti.



MULTIFUNKCIONÁLIS SZERSZÁM SZERELVÉNYEK

Egyenes- és körkivágó (678)



Tökéletes körkivágás és egyenes vágás, könnyen csatlakoztatható a Dremel szerszámgéphez.

- A mellékelt marófejek tökéletesek gipszkarton, fa és laminált anyagok vágásához.
- A maximális kivágható átmérő 30 cm.



Multisatu (2500)

A Dremel 3 az 1-ben multisatu. Álló satu, önálló szorító és szerszámtartó. Bármilyen munkalapra, asztallapra vagy pultra rögzíthető



- 360°-ban elforgatható és 50°-ban megdönthető. A munkadarab így kényelmesen hozzáférhető a megfelelő szögből.



A befogópofák használhatók satuval és önállóan, pillanatszorítóként is.

- A nagyobb munkadarabok is könnyedén befoghatók.



Stabilan befogja a túlméretes tárgyakat, és óvja az érzékenyebb munkadarabokat a sérüléstől.

- Lehetővé teszi a kerek és alakatlan tárgyak biztos rögzítését.

Segítségével a tárgyak gyorsan kivehetők a satuából.



MULTIFUNKCIONÁLIS SZERSZÁM SZERELVÉNYEK

Fúróállvány (220)

A kombinált fúróállvány és szerszámtartó a tökéletes megoldás, ha Dremel szerszámgépét állványos alkalmazásokhoz kívánja használni, bármilyen szögben.



- Köszörüléshez vagy csiszoláshoz vízszintesen tartja a szerszámot.
- A szerszám rugalmas szár nélküli használatához.
- Tárolóhely a tartozékoknak.
- Mélységjelölések a pontos mélységállításhoz.

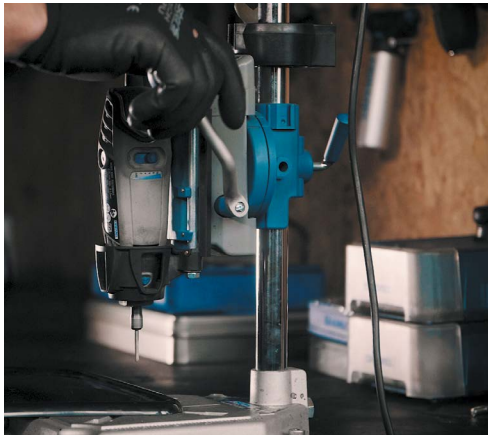

KOMPAKT SZERSZÁMRENDSZER

MI A KOMPAKT SZERSZÁM?

Kompakt szerszámrendszerünk sokféle szerszámot tartalmaz a barkács-, tisztítási és kreatív projektekhez. A forrasztástól a ragasztáson át a vágásig a lehetőségek végtelenek. Ez a rendszer tartalmazza a Dremel Versát, nagy sebességű és teljesítményű tisztítóeszközünket is, amely használható sütő, fürdőszobai csempe, zuhanyüveg, cipő stb. tisztítására.



TARTOZÉKOK

Minden kompakt szerszámhoz, akár Versa tisztítószerszámról, akár ragasztópisztolyról van szó, szinte minden anyaghoz és alkalmazáshoz van tartozékunk.



SZERELVÉNYEK

A kompakt szerszámrendszeren belül egyetlen szerelvényt kínálunk, a DSM20 típushoz. A vágási vonalvezető. Ez a tartozék a Dremel DSM20 szerszámmal végeztet vágási lehetőségeket növeli meg.



KOMPAKT SZERSZÁMOK

DREMEL[®] VERSA

Nagy sebességű, erőteljes tisztítószerszám - az összes tisztítószerszám egyben

Egyszerű kapcsológomb
A Versa lekapcsol, ha túl nagy nyomást alkalmaz

Sokoldalú
Tökéletes a nedves és a száraz alkalmazásokhoz is



USB töltőrendszer
Kék fény világít töltés közben, amely lekapcsol, ha teljesen fel van töltve 

Egyszerű szivacscsereő rendszer
Igazítsa a támasztópárnát vagy a kefét a szerszám gép menetéhez, majd forgassa az óra járásának megfelelő irányba. Tisztítópárna használatához nyomja a párna ívelt felét a támasztópárna alapjához



DREMEL[®] VERSATIP

Butángáz üzemű forrasztópáka - Vezeték nélküli 6 az 1-ben gázegő melegvágáshoz, forrasztáshoz, pirográfiahoz és számos egyéb alkalmazáshoz



Beépített gyújtásindító
Biztonsági zárral az egyszerű indításhoz

A fáklyán a folyamatos lángot a lángrögzítő mechanizmus tartja fenn

Újratölthető tartály
Folyékony bután öngyújtó folyadék táplálja, a tartály akár 75 percig táplálja a lángot



Akkus, ideális a hobbi és kézműves projektekhez

6 tartozékot tartalmaz



KOMPAKT SZERSZÁMOK

DREMEL® VERSAFLAME

Butánégő - A legsokoldalúbb butánégő-pisztoly, barkács- és hobbi munkákhoz egyaránt



Bután gázláng a finom részletek nyílt lánggal történő megmunkálásához

Vezeték nélküli és rögzített gázláng levehető lábbal, bármikor és bárhol használható



A legbiztonságosabb mini gázláng lángrögzítő gombbal a folyamatos kéz nélküli használathoz, illetve gyermekbiztos zármechanizmussal

22 grammos tartály - hosszabb használat; a feltöltött tartály akár 75 percig is kitart maximális kapacitással mellett.

Hőmérséklet:
1200 °C (nyílt láng)
680 - 1000 °C (forró levegő)
550 °C (csúcsok)

DREMEL® GLUE GUN 940

Magas hőmérsékletű ragasztópisztoly - minden barkácmunkához beltérben és kültérben egyaránt, nagy ragasztókapacitással

Magas hőmérséklet (195 °C)

Precíziós fúvókahegy

Szilikon fúvókavédő

Kihajtható műanyag állvány

Csepegésgátló

11 mm-es ragasztórúdakhoz

Eltávolítható vezeték, bárhol használható

Ergonomikus T markolat és stabil alap

Be-/ kikapcsoló gomb

Könnyen megnyomható ravasz



DREMEL® GLUE GUN 930

Ragasztópisztoly két hőmérséklet-beállítással - lépjen a kreativitás új szintjére a színes és precíz ragasztással

Alacsony hőmérséklet
(105 - 165 °C)

Szilikon
fűvókavédő

Precíziós
fűvókahegy

Kihajtható
műanyag állvány



DREMEL® GLUE GUN 910

Kompakt ragasztópisztoly - Komplex és gyors ragasztáshoz, bármilyen egyszerűbb barkácsolás közben

Magas hőmérséklet
(165 °C)

Szilikon
fűvókavédő

Precíziós
fűvókahegy

Kihajtható
műanyag állvány



KOMPAKT SZERSZÁMOK

DREMEL ENGRAVER

Gravírózó - Precíz gravírozás számos anyagban az optimális mélység szabályozásával

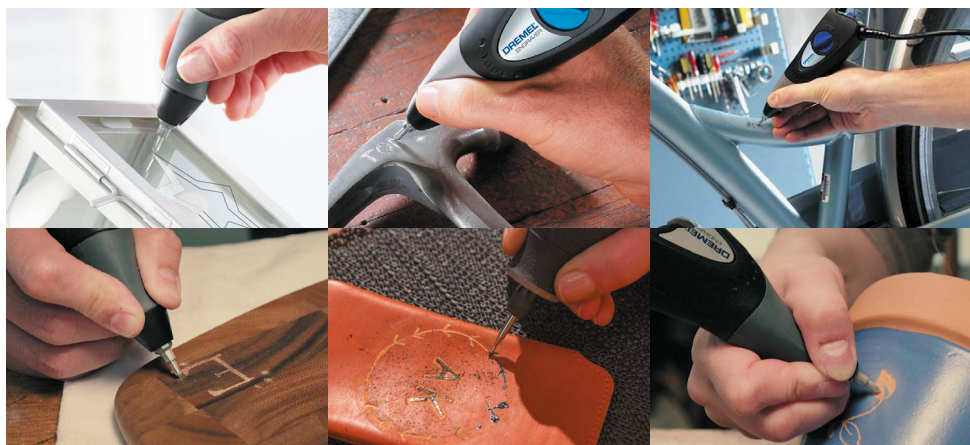

VERSA TARTOZÉKOK

Konyhai dörzsszivacs (PC367)

A konyhai dörzsszivacs ideális a szennyeződések és ételmaradékok eltávolításához a fazekakról, serpenyőkről és más felületekről.



Polírozószivacs (PC366)

A többcélú polírozószivacs tökéletes a fémek, bőr stb. kíméletes polírozására – karcok nélkül.



Extrém dörzsszivacs (PC368)

Az extrém dörzsszivacs kiváló a makacs szennyeződések feloldására és eltávolítására.



Habszivacs (PC362)

Többcélú tartozék kemény felületekhez, pl. munkalapokhoz, padlóhoz, ajtóhoz, falakhoz, cipőkhöz stb.



VERSA TARTOZÉKOK

Karcmentes szivacs (PC363)

Kiválóan alkalmas olyan felületekhez, amelyeket karcolásmentesen kell dörzsölni, pl. tálak, serpenyők, lefolyók, mosogatótálcák, kádak stb.



Sörtés kefe (PC364)

Tökéletes a részletgazdag területekhez és tárgyakhoz, amelyek erős tisztítást igényelnek, pl. padlófugák, grillék külső része, járműbelsőik stb.



Nagy igénybevételre készült szivacs (PC361)

Agresszíven eltávolítja a makacs szennyeződések, odaégett ételt, valamint a fa bútorok kisebb karcolásait.



VERSATIP ÉS VERSAFLAME TARTOZÉKOK



Forrasztóhegy 201

Különböző anyagok, pl.f.a, bőr és különböző fémek forrasztásához, hegesztéséhez, gravírozásához.

A hegyek finom csúcsa nagyobb precizitást és könnyebb irányítást biztosít a forrasztási munkákhoz

* Kompatibilis a VERSAFLAME-mel.



Vágókés 202

Ideális dekoratív minták vágásához, faragásához és égetéséhez fába és bőrbe. További anyagok: vágókötel, viasz, szappan, hablenyom.



Égető készlet 204

Versatip pirográfiai csúcskészlet különböző minták fába és bőrbe történő égetéséhez.

Alkalmazható gravírozáshoz, rajzoláshoz, satírozáshoz, vonalkázáshoz és kalligráfiához.



GRAVÍROZÓ TARTOZÉKOK



Keményfém gravírozócsúcsok 9924

Normál gravírozási alkalmazásokhoz

Finom vonalaktól a mély árkokig.



Gyémánt gravírozó csúcs 9929

Kemény felületek gravírozásához és folyamatos használathoz.



RAGASZTÓPISZTOLY TARTOZÉKOK

7 mm-es és 11 mm-es ragasztórudak



GG01 - 7 mm
Többcélú,
magas hőmér-
sékleten olv-
adó ragasztó-
rudak



GG02 - 7 mm
Többcélú,
alacsony
hőmérsék-
leten olvadó
ragasztórudak



GG03 - 7 mm
Fa ragasztó-
rudak



GG40 - Ragasztóalátét
Rugalmas, hőálló alátét
dekoratív ragasztómin-
ták készítéséhez, amely
felfogja a felesleges
ragasztót: várja meg, míg
a ragasztó kihűl, majd egy-
szerűen húzza le.



GG11 - 11 mm
Többcélú,
magas hőmér-
sékleten olv-
adó ragasztó-
rudak

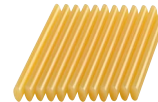

GG13 - 11 mm
Fa ragasztóru-
dak



GG05 - 7 mm
Színes ragasz-
tórudak

DSM20 TARTOZÉKOK



Fém és műanyag vágókorong (DSM510)

A DSM510 1-es típusú megerősített csiszoló-vágókorong különböző anyagok, például fém és műanyag vágására lett kialakítva.

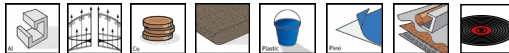

Gyémánt csempevágókorong (DSM540)

A DSM540 egy gyémánt vágókorong, amelyet kemény anyagok, például márvány, beton, téglá, porcelán vagy kerámia padlólapok vágásához fejlesztettek ki.





Többcélú keményfém szintbevágókorong (DSM600)

A DSM600 egy többcélú felsőmaró keményfém vágókorong. Az eltolt karbidszemcsés vágókorong fában és más puha anyagokban történő vágáshoz (egyenes, merülő, szintbevágás) lett kialakítva.



Többcélú keményfém vágókorong (DSM500)

A DSM500 egy többcélú keményfém vágókorong. A karbidszemcsés vágókorong fában és más puha anyagokban történő egyenes és merülővágáshoz lett kialakítva.



Falazatvágó korong (DSM520)

A DSM520 a falazathoz készült vágókorong. Ez az 1-es típusú megerősített csiszoló-vágókorong kivágások készítésére szolgál falazatokban és kőben.

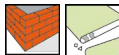

DSM20 SZERELVÉNY



Vágási vonalvezető (DSM840)

Ez a tartozék a Dremel DSM20 szerszámmal végzett vágási lehetőségeket növeli meg. Leszabás, minta után vágás, vagy egyenes és ferde vágás szegélylécen - mindez könnyedén elvégezhető a DSM840 vágási vonalvezetővel.



ASZTALI SZERSZÁMRENDSZER

MI AZ ASZTALI SZERSZÁM?

A Dremel asztali szerszámok nagyobb kényelmet és egyszerűséget biztosítanak a kemény feladatok megoldásához. Akár egy fadarabot kell félbevágni, akár teljesítményt és precizitást egyszerre igénylő projektről van szó, az asztali szerszámok a szerszámos láda elengedhetetlen részét képezik.



TARTOZÉKOK

A Moto-Saw tartozékok fém és fa vágására alkalmas vágólapot is tartalmaznak a finom és egyenes vágásokhoz, 4 tartozék választható.

A multifunkcionális szerszám tartozékok kompatibilisek a Dremel FortiFlexszel. Ideális bármely aktuális projekthez. Csiszolástól a gravírozásig mindent egyszerűen.

FORTIFLEX

A Dremel Fortiflex egy nagy pontosságú, kiváló minőségű szerszám, amely egy nagy teljesítményű motorból (300 W), egy szabadalmaztatott flexibilis tengelyből, egy cserélhető markolatból és egy sebességvezérlésre (0 – 20'000 ford/perc) használható pedálból áll. Ideális szerszám kézműipari munkákhoz, például fagegmunkáláshoz, ékszerkészítéshez, kőfaragáshoz, autó restauráláshoz és bármi máshoz, amelynél nagy teljesítmény és pontosság szükséges. A Dremel Fortiflex: a teljesítmény és a pontosság találkozása.

MOTO-SAW

A Dremel Moto-Saw egy kompakt és könnyen használható lombfűrész különféle anyagok aprólékos vágásához. A különböző pengék kínálatával kiegészítve a Dremel Moto-Saw lombfűrész számos különböző anyaghoz alkalmas. A levehető fűrész révén nem csak állványra rögzítve, hanem kézben tartva is, bárhol használható. Ez a felhasználóbarát lombfűrész nem csak egyszerűen tárolható és helyezhető üzembe, hanem könnyedén kezelhető is. A Dremel Moto-Saw a leginkább felhasználóbarát lombfűrész.



ASZTALI SZERSZÁMOK

DREMEL MOTO-SAW

Kompakt lombfűrész leszerelhető fűrészkerettel - Finom vágások egyszerű készítése

A porelszívó-
adapter segíti
a munkavégzés
területét jól
láthatóan és tisztán
tartani

A gyorszorító
különböző asztalokra,
padra, felületre
rögzíthető



Automatikus feszítésű
gyorscserélő
rendszer a tartozékok
egyszerű cseréjéhez
és az optimális
vágólapfeszítéshez

Levehető ék funkció a kézi
vezetésű használathoz,
így a szerszám a munkada-
rabbhoz vihető

Fordulatszám-
szabályozás a
különböző anyagok
optimális vágásához



DREMEL FORTIFLEX

Nagy teljesítményű flexibilis szár - Pontos munkavégzés hosszabb ideig teljes ellenőrzéssel a helyhez kötött munkák esetén

Nagy nyomaték a kisebb
fordulatszám-tartományban

Változtatható szárátmérő (0,3 - 4,0
mm), minden minőségi Dremel
tartozékhoz alkalmas

Kiváló pontosság
a befogóhüvely
kis ütésének
köszönhetően



Nagy teljesítményű,
változtatható
sebességű 300 W-os
motor
0 - 20'000 ford/perc

Külön pedál egykezes
használathoz, alul
csúszásgátló csíkkal

Változtatható
sebesség pedállal



MOTO-SAW TARTOZÉKOK

Finom fafűrész-penge (MS52)

Fűrészpenge faanyagok aprólékos vágásához. A centiméterenként 7 foggal rendelkező penge a legfinomabb vágási eredményt biztosítja.



Általános fafűrész-penge (MS51)

Fa- és műanyagok egyenes vonalú és nagy ívű vágásához alkalmas fűrészpenge. A centiméterenként 6 foggal rendelkező penge egyaránt megfelelő sebességet és pontosságot biztosít.



Fémfűrész-penge (MS53)

Fűrészpenge lágy fémlapok vágásához. A centiméterenként 10 foggal rendelkező penge kiváló minőségű vágást biztosít.



Oldalvágó fűrészpenge (MS50)

Hosszú vágáshoz kialakított fűrészpenge, amelyet nem korlátoz a szerszám torokmélysége. A műszaki jellemzők alapján ez a penge azonos az MS51 általános célú pengével, azonban az alsó és felső része 90 fokban el van csavarva. A fűrészlap rugalmassága lehetővé teszi a munkadarab oldalirányú vágását, így növelve a felhasználási módok számát.

Termékinformációk, leírások, projektinspirációk honlapunkon és közösségi csatornáinkon találhatóak.

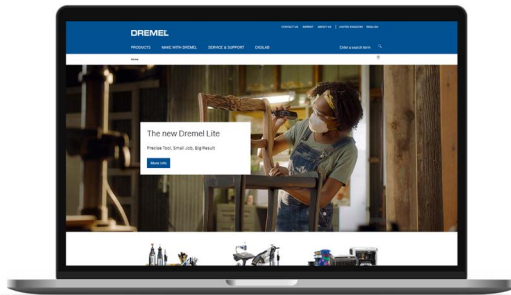

WWW.DREMEL.COM/HU/HU

 **Dremel Magyarország**

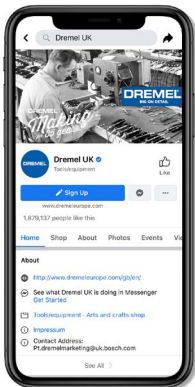

 **@Dremel_ea**

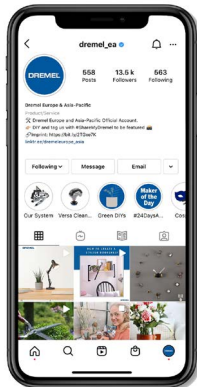

 **Dremel Magyarország**

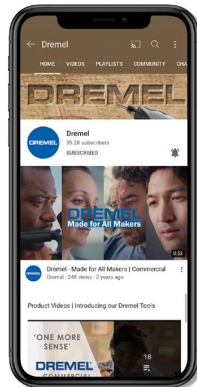

 **#Dremel**

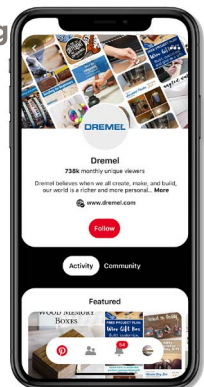

DREMEL®