

# DREMEL®

## PRODUKT- KATALOG



**Multiverktygssystem****Multiverktyg - nätdrivna**

DREMEL Stylo+

DREMEL 3000

DREMEL 4250

**Multiverktyg - batteridrivna**

DREMEL Lite

DREMEL 8220

DREMEL 8240

Dremel 8260 

Kloslipningssats

**Tillbehör till multiverktyg**

Snideri / Gravering

Fräsning

Borning

Avlägsning av fogmassa

Putsning / vässning

Rengöring / polering

5

6

6

6

7

8

8

8

9

10

11

12

14

14

15

15

15

16

Kapning

Slipning

Diverse

Materialikoner

DREMEL-innovation - EZ-system

DREMEL Innovation - Max-tillbehör

**Tillsatser till multiverktyg**

Tasskydd för klotrimning

Böjlig axel, Flex-Shaft verktygsställ

Handöverfrästillsats, Universalkapningssats,  
Kakelskärningssats

Borttagningssats för fogmassa mellan klinker- och kakelplattor,

Rätvinkelkoppling, Tillformningsplattform

Detaljgrepp-tillsats, Minisågtillsats, Sliptillsats för kedjesåg

Parallell-/cirkelanslag, Multi-Visé

Arbetsstation

**Kompakt verktygssystem****Kompakta verktyg**

DREMEL Versa

17

18

19

21

22

23

24

24

24

25

26

26

27

28

29

30

31

31

DREMEL Versatip	31
DREMEL Versaflame	32
DREMEL limpistol 940	32
DREMEL limpistol 930	33
DREMEL limpistol 910	33
DREMEL gravyrverktyg	34
<b>Tillbehör och tillsatser till kompakta verktyg</b>	<b>35</b>
Tillbehör till Versa	35
Tillbehör till Versatip, Versaflame och gravyrverktyg	37
Tillbehör till limpistol	38
Tillbehör till DSM20	38
Tillsatser till DSM20	39
<b>Stationära verktygssystem</b>	<b>40</b>
DREMEL Moto-Saw	41
DREMEL Fortiflex	41
<b>Tillbehör till stationära verktyg</b>	<b>42</b>
Tillbehör till Moto-Saw	42
<b>Inspiration</b>	<b>43</b>

## VAD ÄR ETT MULTIVERKTYG?

Dremels höghastighetsmultiverktyg är ett komplett system av funktionella alternativ som kretsar kring ett kärnverktyg. Dremels multiverktygssystem består av verktyg, tillbehör (inklusive EZ SpeedClic) och tillsatser. Detta system gör verktyget multifunktionellt, mångsidigt och enkelt att använda. Oavsett om du är en erfaren hantverkare eller nybörjare är det här systemet perfekt för alla som vill ha precision vid en mängd olika tillämpningar.



## TILLBEHÖR

Dremel erbjuder ett brett utbud av högkvalitativa tillbehör för olika användningsområden. För att hjälpa dig att välja rätt tillbehör har Dremel skapat ett färgkodningssystem, där varje färg representerar en tillämpningskategori. Oavsett vilka material du vill arbeta med så har Dremel en lösning för dig. Dremels exklusiva EZ SpeedClic-serie möjliggör snabba, enkla och nyckel-lösa tillbehörsbyten.



## TILLSATSER

Dremel-sortimentet har många olika tillsatser som gör Dremels multiverktyg ännu mer mångsidiga. Dremel-tillsatserna gör ditt multiverktyg ännu mer användbart så att du kan utföra ditt jobb med ännu större precision och enkelhet. Dremel erbjuder tillsatser för att fräsa, styra, kapa, såga, slipa och nå.



## MULTIVERKTYG - NÄTDRIVNA

### DREMEL<sup>®</sup> STYLO+ MÅNGSIDIGA. EXAKTA. GJORDA FÖR KREATÖRER OCH HANTVERKARE.

Variabel hastighet för många olika applikationer som gravyr, snideri, sandpappersslipning, putsning, rengöring och polering



Separat på/av-reglage för enkel användning

Låg vikt, kompakt med ergonomiskt grepp för komfort och kontroll

Multichuck för snabbt byte av tillbehör oavsett storlek



### DREMEL<sup>®</sup> 3000 SNABBA. KOMPAKTA. UNIVERSALVERKTYG.

Justerbar hastighet med 10 000–33 000 varv/ minut: bekvämare och bättre kontroll vid hantering

Spännhylsa: underlättar byte av tillbehör



Inbyggd upphängningskrok: för upphängning av verktyget på verktygshållaren eller nära projektet

Innovativ EZ Twist-nosmutter: inget verktyg behövs för att byta tillbehör



## MULTIVERKTYG - NÄTDRIVNA

### DREMEL<sup>®</sup> 4250 OÄNDLIG ENERGI.

175 W-motorn ger maximalt med kraft med ett varvtal som sträcker sig från 5 000 till 35 000 varv/min

Säker låsknapp för att undvika att man aktiverar verktyget oavsiktligen när det körs

EZ Twist Nosmutter för snabba och enkla tillbehörsbyten



Förbättrat fläktssystem för bättre kylning vid tuffa arbeten som pågår under lång tid

Den har ergonomiskt softgrip, är tystare och vibrerar mindre, vilket ger bättre komfort under arbetet - även under långvariga gör-det-själv-projekt

tillbehör och tillsatser

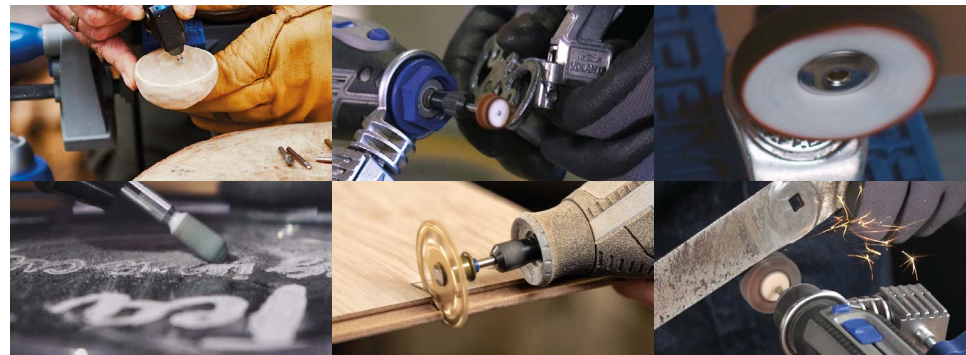

## MULTIVERKTYG - BATTERIDRIVNA

### DREMEL® LITE ENKLA ATT ANVÄNDA. MÅNGSIDIGA. ANVÄND VAR SOM HELST.

Välj enkelt någon av de fyra olika hastigheterna med den variabla skjutknappen. 8 000-25 000 varv/min

Innovativ EZ Twist-nosmutter: inget verktyg behövs för att byta tillbehör



Den sladdlösa designen och det ergonomiska, mjuka greppet som kan vridas 360 grader erbjuder både komfort och precision



Batterilampan visar när batteriet behöver laddas. Ladda med USB-laddaren och den särskilda kontakten

Det uppladdningsbara litiumjonbatteriet på 3,6 V (2 Ah) är sladdöst och presterar på topp

Dess kompakta storlek och låga ljudnivå gör den idealisk för lättare arbeten

### DREMEL® 8220 BATTERIDRIVNA. STRÅLANDE. MAXIMAL EFFEKT.

Den separata på/av-knappen med chuckskydd förhindrar oavsiktlig aktivering av chucklåset

LED-ljus som kan vridas 360 grader - för klar sikt även i mörka utrymmen



Innovativ EZ Twist-nosmutter: inget verktyg behövs för att byta tillbehör



Snabböversikt över verktygets laddningsstatus via batteridisplayen med tre lysdioder

Slutför enkelt krävande gör-det-självprojekt tack vare det kompakta, kraftfulla litiumjonbatteriet på 12 V med endast 1 timmes laddningstid. Från 5 000 till 35 000 varv/min

Integrerad direktstoppsfunktion så att motorn stannar direkt när du stänger av den

## MULTIVERKTYG - BATTERIDRIVNA

### DREMEL® 8240 KOMPAKT. BÄRBAR. KRAFTFULL.

Motorbroms: verktyget stannar omedelbart när du stänger av verktyget. För säkrare användning och mer kontroll

Innovativ EZ Twist Nose Cap: ingen skiftnyckel behövs för att byta tillbehör

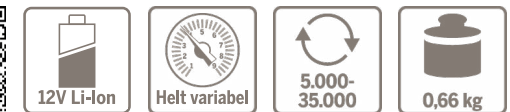

LED-indikator: ha alltid koll på återstående batterikapacitet

Kraftfullt, utbytbar 2,0 Ah-batteri: njut av en lång drifttid

Bekvämt mjukt gummigrepp för enkel hantering och överlägsen kontroll



## MULTIVERKTYG - BATTERIDRIVNA

### DREMEL 8260

**OSLAGBAR KRAFT OCH BATTERITID, SMARTARE ÄN NÅGONSIN**

Borstlös motor för maximala prestanda  
Högre varvtal, mer kraft - Dremels kraftfullaste multiverktyg

Batteriindikatorer  
Visar hur lång batteritid som är kvar.  
Röd varnings-LED  
Varnar om verktyget är överbelastat

Bluetooth-LED  
Bekräftar anslutningen till Dremel-appen

Innovativ EZ Twist-nosmutter:  
Ingen nyckel krävs för att byta tillbehör

100 % längre drifttid totalt tack vare effektiv motor och ökad batterikapacitet

Mångsidig till max  
Klarar en mängd olika användningsområden och är kompatibelt med ALLA tillbehör och insatsverktyg från Dremel



Världens första borstlösa och anslutna roterande multiverktyg  
Styr, anpassa och hantera ditt multiverktyg via Bluetooth i Dremel-appen

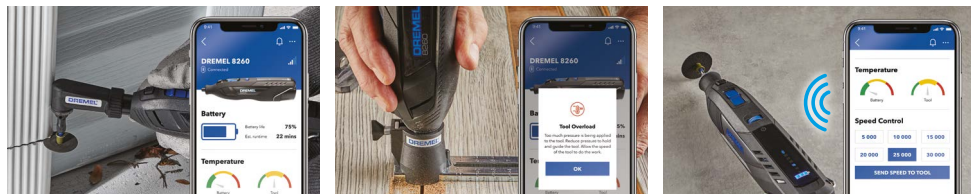

Övervaka batterikapacitet, verktyg och batteriets temperatur.

Ställ in verktygshastigheten via appen med hjälp av den interaktiva materialguiden.

Få varningar när verktyget är överhettat eller överbelastat samt tips på hur du förhindrar och åtgärdar problemet.

## TRIMVERKTYG - SLADDLÖST

### DREMEL KLOSLIPNINGSSATS SÄKER OCH TYSTGÅENDE KLOSLIP FÖR SÄLLSKAPSDJUR.

Täcker alla roterande delar för säker användning

Enkel att använda med två sliphastigheter

Kan användas överallt, drivs med 4 st. AA-batterier (medföljer ej)

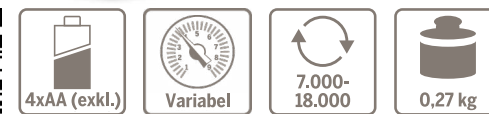

Jämn yta utan risk för att kapa klon för djupt. Inkluderar extra slipskivor

Dammskyddet fångar upp dammet när klon slipas och gör det därmed mindre stökigt

### DREMEL KLOVÅRDSSATS FÖR HUSDJUR (7350PET) ENKEL ATT ANVÄNDA. TYST DRIFT. JÄMN FINISH.

Knapp för axellås:  
Kontrollerat och säkert byte av tillbehör

Transparent fäste:  
Perfekt för säker och bekväm kloslipning

Sladdlös och lätt:  
Ger groomers friheten att ta med den överallt

3,6 volts litiumjonbatteri.  
Optimerad batteritid och konsekvent prestanda



En hastighet på 12.000 RPM ger enkel användning och kontroll med en enkel knapptryckning

BEKVÄM LADDNING:  
Micro-USB uppladdningsbar. LED-laddningsindikatorn släcks när verktyget är fulladdat

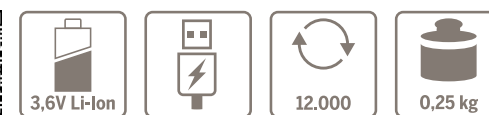

## TILLBEHÖR TILL MULTIVERKTYG

### SNIDERI / GRAVERING

Dremel erbjuder högkvalitativa tillbehör för snideri och gravering, idealiska för en mängd olika material som trä, metall, plast, läder och mycket mer. Snideri- och graveringsborrar är den största kategorin av Dremel-tillbehör och finns i en mängd olika typer, former och storlekar. Beroende på vilken typ av snideri- eller graveringstillbehör du väljer har du möjlighet att ta bort och skulptera ut material eller uppnå fina detaljer med en exakt precision.

### FRÄSNING

Bli kreativ med dekorativa kanter eller prova på träbearbetning med Dremels frästillsbehör. Frästillsbehör som rekommenderas för mjuka träslag, plast, plywood och gummi är idealiska för kantning och spårning för att göra saker som bokstavsskyltar och tavelramar. Dremel erbjuder en mängd högkvalitativa fräsbitar i olika former för att uppnå önskad effekt, t.ex. utskärningar med ett rakt fräshuvud eller släta kanter med en avrundningsfräs.

### BORRNING

Dremel-tillbehör är utmärkta för precisionsborrning av mindre hål i en mängd olika material, inklusive trä, metall och plast. För hårdare och sprödare material som glas och sten bör Dremels diamantborr användas.

### AVLÄGSNING AV FOGMASSA

Dremels tillbehör för borttagning av fogmassa ger ett snabbt och enkelt sätt att ta bort fogmassa från kakelplattor, samtidigt som risken för flisor eller skador på kakelplattorna minimeras jämfört med traditionella metoder.

### PUTSNING / VÄSSNING

Tillbehören i denna kategori har många praktiska användningsområden för gör-det-självare. De kan användas till vardagliga, kostnadsbesparande uppgifter som att slipa gräsklipparblad, båtpropellrar och motorsågsblad. De kan även avgrada, jämna till, slipa och rengöra en mängd olika material i hemmet och trädgården.

### RENGÖRING / POLERING

Dremels rengörings- och poleringstillbehör inkluderar borstar, filtillbehör och gummistift för arbete i stål, aluminium, mässing, silver, guld och plast.

## TILLBEHÖR TILL MULTIVERKTYG

### KAPNING

Dremel erbjuder två typer av kapningstillbehör för alla kapningsjobb: kapskivor och skärbits.

- Kapskivor gör det enkelt att kapa eller skära bultar, skruvar, plåt, tunt trä och plast. Glasfiberförstärkta kapskivor är avsedda för tuffa tillämpningar.
- Skärbitsen används tillsammans med Dremels skärtillsats och kapar på ett liknande sätt som frässågblad i valfri riktning.

### SLIPNING

Dremels sliptillbehör inkluderar sliptrummor, band, skivor, lamellslipstift och polerskivor som tar bort och jämnar till olika material.

### DIVERSE

I den här kategorin hittar du diverse tillbehör, som spännhylsor, spindlar och en multichuck. Spindeln används för att montera olika tillbehör, som filt-polishjul eller kapskivor. Även vid höga hastigheter, under maximalt tryck, kommer spännhylsorna att hålla tätt.

# TILLBEHÖR TILL MULTIVERKTYG

## 1. Höghastighetskär

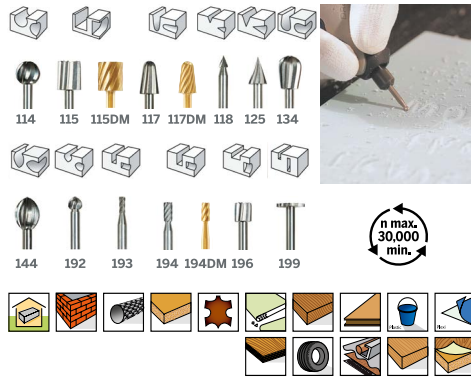

## 2. Gravrystift

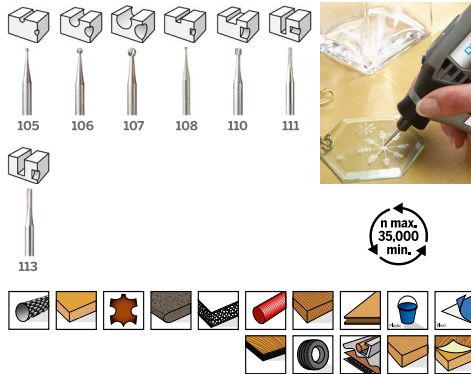

## 3. Diamantspetsar



## 4. Hårdmetallskär

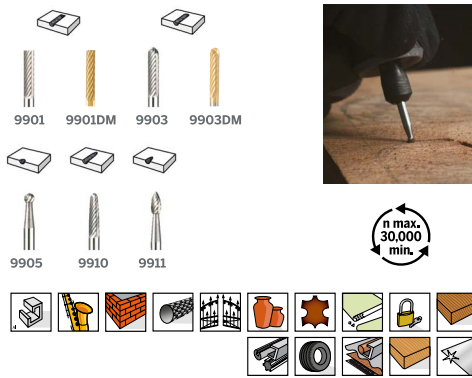

## 5. Hårdmetallskär med kuggar

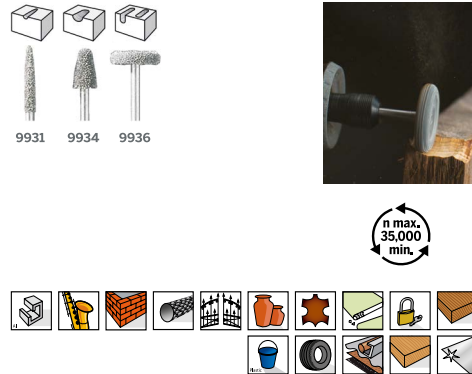

## 1. Fräsar (HSS)

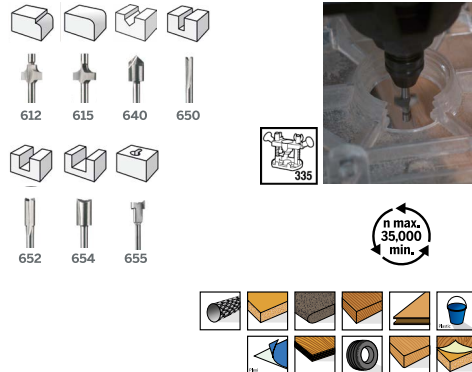

FRÄSNING

# TILLBEHÖR TILL MULTIVERKTYG

## 1. Glasborrbits

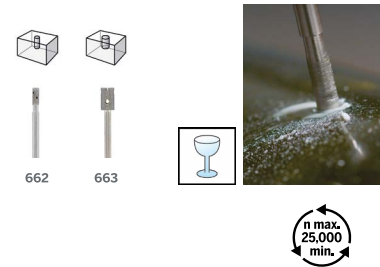

## 2. Exakt borrning



## 3. Exakt borrning

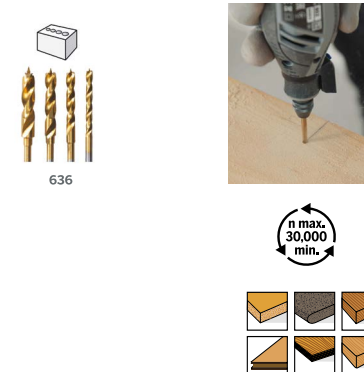

## 1. Skärverktyg för borttagning av fogmassa

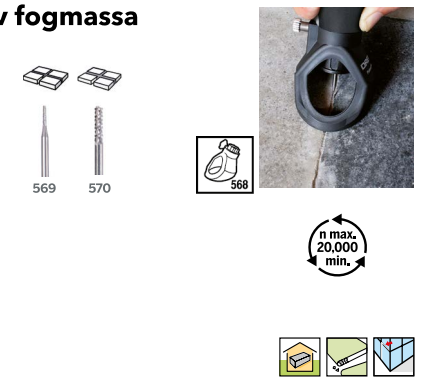

## 1. Dremel EZ SpeedClic: Slipskiva



## 2. Slipskivor av kiselkarbid



AVLÄGSNING AV FOGMASSA

PUTSNING / VÄSSNING



# TILLBEHÖR TILL MULTIVERKTYG

## 3. Slipstenar av aluminiumoxid

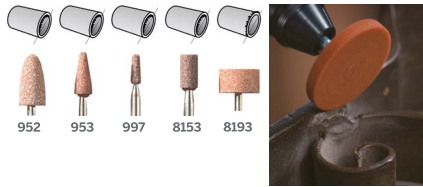

8215

n max.  
25,000  
min.



## 4. Slipstift av aluminiumoxid



n max.  
20,000  
min.

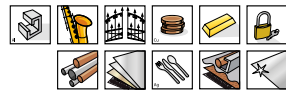

## 5. Slipstenar för motorsåg

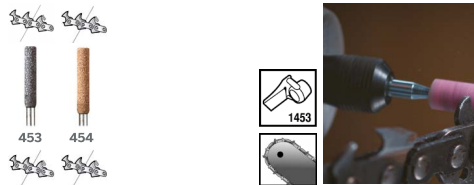

n max.  
30,000  
min.



## 1. Impregnerad polerskiva



n max.  
20,000  
min.



## 2. Polerskivor

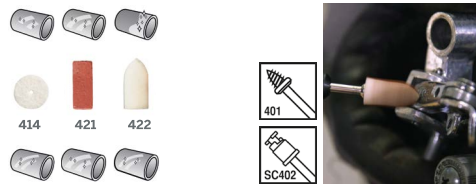

n max.  
20,000  
min.



## 3. Stålborstar



n max.  
15,000  
min.



RENGÖRING / POLERING

# TILLBEHÖR TILL MULTIVERKTYG

## 4. Högresterande slipborste



n max.  
20,000  
min.



## 5. Borstar i rostfritt stål och mässing



n max.  
15,000  
min.



KAPNING

## 1. Dremel EZ SPEED: Startpaket och skärskivor

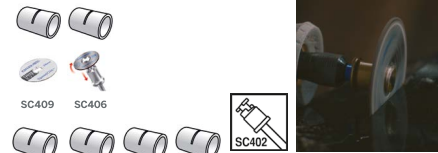

n max.  
35,000  
min.



## 2. Dremel EZ SpeedClic: Kapskiva för trä

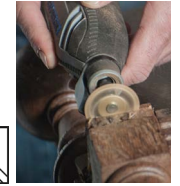

DREMEL EZ  
SpeedClic

n max.  
35,000  
min.



## 3. Dremel EZ SpeedClic: Diamantkapskiva



DREMEL EZ  
SpeedClic

n max.  
25,000  
min.



## 4. Kapskivor

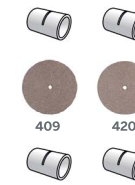

n max.  
20,000  
min.



# TILLBEHÖR TILL MULTIVERKTYG

## 5. Kap-/tillformningskiva

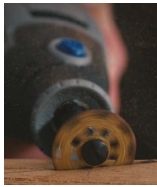

n max.  
25,000  
min.



## 1. Dremel EZ SpeedClic: Slipspindlar och Slipband



n max.  
20,000  
min.



SLIPNING

## 6. Kapsågblad



n max.  
30,000  
min.



## 2. Dremel EZ SpeedClic: Detaljslipborstar

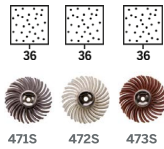

n max.  
20,000  
min.

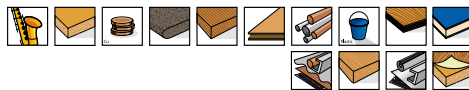

## 7. Spiralskärbits

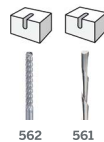

n max.  
30,000  
min.



## 3. Dremel EZ SpeedClic: Slipskivor

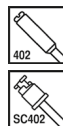
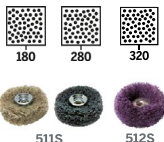

n max.  
15,000  
min.



# TILLBEHÖR TILL MULTIVERKTYG

## 4. Lamellhjul

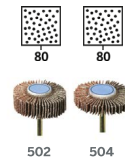

n max.  
35,000  
min.



## 5. DREMEL® MAX EZ SpeedClic: Slipmedel för finbearbetning, kornstorlek 180 & 280

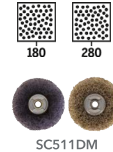

n max.  
15,000  
min.



## 6. Slipband

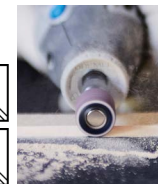
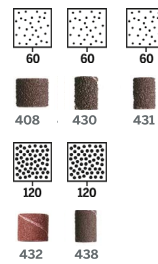

n max.  
15,000  
min.



## 7. Dremel EZ SpeedClic: Sliprondeller

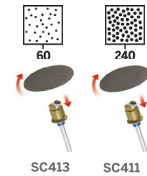

n max.  
35,000  
min.



## 8. DREMEL® MAX 408DM slipband och hålborr

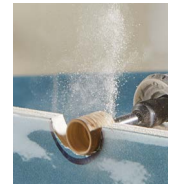

n max.  
35,000  
min.



## 1. Spännhylsor, spindlar och chuck

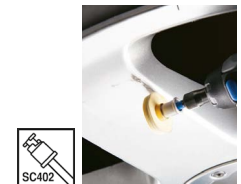

n max.  
20,000  
min.

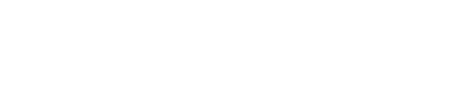

DIVERSE

## TILLBEHÖR TILL MULTIVERKTYG

### 2. Lampmodul

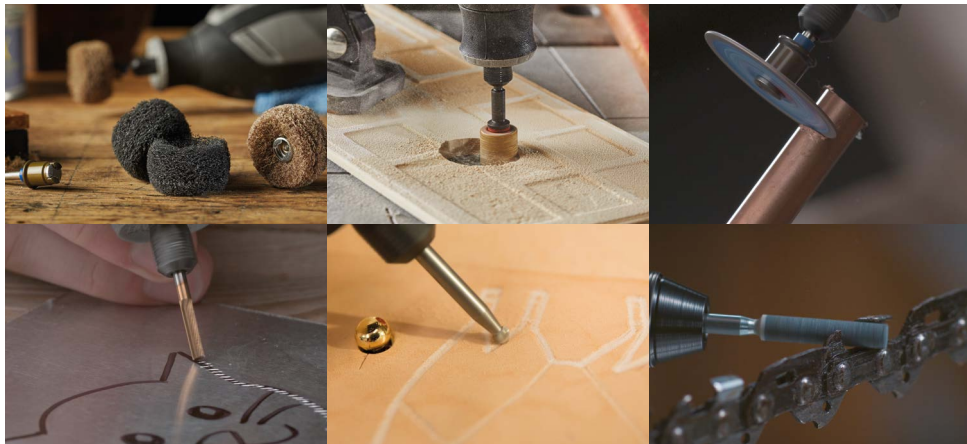
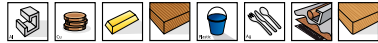

## MATERIALIKONER

	Mjukt trä		Aluminium		Gjutjärn
	Hårt trä		Marmor		Stålprofiler
	Plywood		Granit		Stål - allmänt
	Laminat		Glas		Fogmassa
	Spånskiva		Plexiglas		Glasfiber-förstärkt Plast
	Träfiberskiva		Plast		Skumplattor
	Kakel		Kol		Plåt
	Tegel		Epoxy		Läder
	Porlin		Gummi		Träfaner
	Kallmur/gipskartong		Mjuk metall		Isolermaterial
	Lättbetong		Mässing		Motorsågskedja
	Keramik		Härdat stål		Metallrör
	Silver		Guld		Löd rep och snören av plast
	Koppar		Rostfritt stål		Nylon
	Klinker		Vinyl		

## DREMEL-INNOVATION - EZ-SYSTEM

### EZ SPEEDCLIC

EZ SpeedClic är Dremels unika system för snabba byten av tillbehör till roterande verktyg. De högkvalitativa EZ SpeedClic-tillbehören möjliggör snabba, enkla och nyckellösa tillbehörsbyten, vilket innebär mindre tid för byte av tillbehör och mer tid för att arbeta med ditt projekt för snabbare slutförande. Dessa tillbehör finns för en mängd olika tillämpningar från kapning till slipning och kan användas i en mängd olika material.



### EZ TWIST

Det behövs ingen skruvnyckel för att dra åt och lossa chucken vid byte av tillbehör eftersom nyckelmekanismen är inbyggd i verktygets nosmutter.



## DREMEL INNOVATION - MAX-TILLBEHÖR

### MAX-TILLBEHÖR

Dremel Max-tillbehören är framtagna för krävande gör-det-själv-projekt. Tillbehören är konstruerade för att ha en lång livslängd och vara tåliga så att de klarar de tuffaste materialen och arbetena, projekt efter projekt.



Översikt över hela utbudet av Dremel Max-tillbehör.

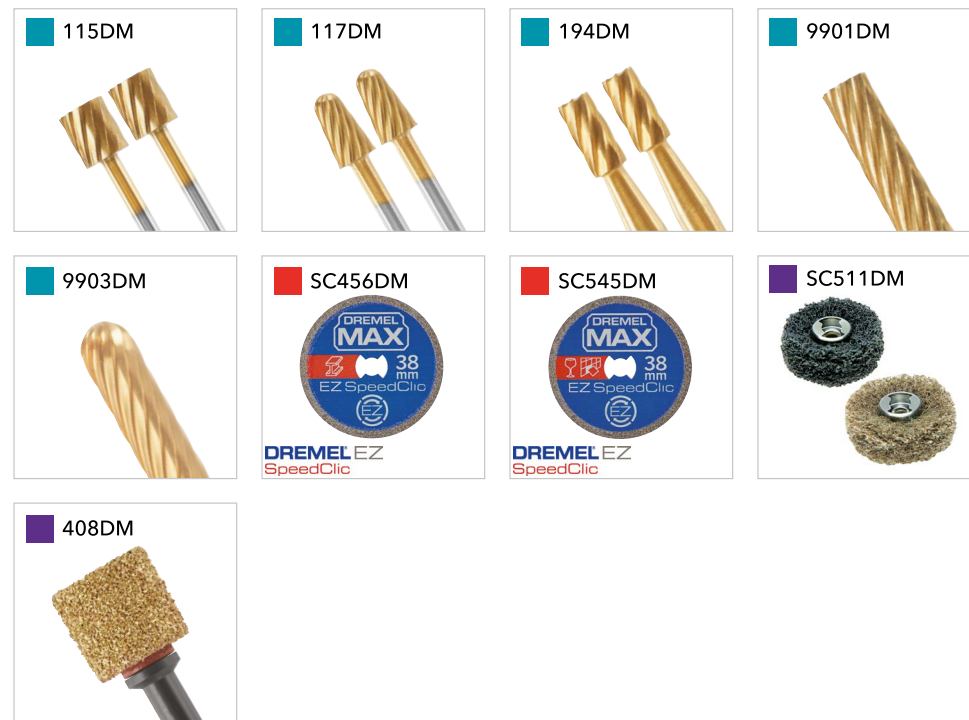

Läs mer om Dremel Max-tillbehören: [www.dremel.com](http://www.dremel.com)

## TILLSATSER TILL MULTIVERKTYG

### Tasskydd för klotrimning (AT02-PGK))

Gör om ditt Dremel-verktyg till en klovårdssats för husdjur.

Genom att gradvis slipa klorna i 45° vinkel har du full kontroll, vilket gör trimningen bekväm för dig och ditt husdjur.

Kompatibel med Dremel-verktyg: 3000, 4000, 4300, 7300-PGT, 7700, 8100, 8220.



### Böjlig axel (225)

Det optimala tillbehöret för exakt, detaljerat arbete eller svåråtkomliga platser. Bekvämt handtag med fingertoppskontroll för att snida, gravera, skära, slipa, putsa, polera med mera. Ökad komfort och mindre trötthet under längre projekt tack vare det lilla handtaget.



- Inbyggd skaftlåsknapp för snabba och enkla tillbehörsbyten.
- Komfort och flexibilitet under användning.
- Snabbkoppling fäster Dremelverktyget på några sekunder.



### Flex-Shaft verktygsställ (2222)

Häng bekvämt upp ditt Dremel-multiverktyg ovanför arbetsbänken. Perfekt för användning med böjlig axel-tillsatsen.

- Spänns fast på upp till 42 mm tjocka arbetsbänkar och justeras i höjd från 300 till 1 070 mm.
- Förvaring för extra bits på underredet.



## TILLSATSER TILL MULTIVERKTYG

### Handöverfrästsats (335)

Gör om ditt Dremel-verktyg till en handöverfräs för att fräsa cirklar, skyltar, urtag, dekorkanter och kanter.

- Spärra handtaget genom att vrida det för att låsa/låsa upp det.
- Användaren kan definiera fullt variabla djupstopp för snabb och konsekvent djupinställning.
- Kant- och cirkelguide hjälper dig att fräsa raka linjer och perfekta cirklar.



### Universalkapningsats (565)

Kapa med full kontroll i många olika material och i valfri riktning.

- Enkel att fästa på Dremel-verktyget.
- Enkel djupinställning vid upp till 19 mm materialtjocklek.



### Kakelskärningsats (566)

Kapa med full kontroll i kakel och i valfri riktning.

- Enkel att fästa på Dremel-verktyget.
- Enkel djupinställning vid upp till 19 mm materialtjocklek.



## TILLSATSER TILL MULTIVERKTYG

### Borttagningssats för fogmassa mellan klinker- och kakelplattor (568)

Särskilt framtagen för borttagning av fogmassa mellan klinker- och kakelplattor. Risken för att göra hack i kaklet är betydligt mindre jämfört med manuell bilning.



- Enkel djupinställning.
- Guide som håller biten centrerad mellan plattorna.

Kontrollera kompatibilitetsöversikten på baksidan av förpackningen.



### Rätvinkelkoppling (575)

Avsedd för arbete i räta vinklar i trånga utrymmen.



- Kullager och snäckväxel ger jämn gång och lång livslängd.
- Kopplingssystemet gör det möjligt att placera tillbehöret i tolv olika riktningar på Dremel-verktyget.
- Snabbkoppling fäster Dremelverktyget på några sekunder.

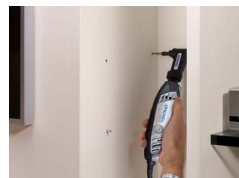

### Tillformningsplattform (576)

Med Dremels tillformningsplattform kan du sandpappra och slipa i exakta 90- och 45-graders vinklar.



Medföljande slispindel, slipband och slipsten gör att du kan börja jobba direkt.



## TILLSATSER TILL MULTIVERKTYG

### Detaljgrepptillsats (577)

Dremels detaljgrepptillsats ger dig ännu bättre kontroll över ditt multiverktyg vid gör-det-själv-, hobby- och hantverksprojekt.



Medföljande mall och gravyrverktyg gör att du kan börja arbeta med detaljgrepptillsatsen och ditt multiverktyg med en gång.



### Minisågtillsats (670)

Förvandlar ditt Dremel-verktyg till en precisionscirkelsåg för fin, ren och rak sågning i alla slags trä med ett maximalt arbetsdjup på 6,4 mm.



- Perfekt för laminat och parkett eller tunna träskivor.
- Säker användning tack vare flera skydd.
- Guide som hjälper dig att såga rakt.
- Minisågtillsatsen är enklare att använda än en vanlig såg, ger större noggrannhet än en kontursåg och tar mindre plats än en cirkelsåg.



### Slip tillsats för kedjesåg (1453)

Det snabbaste och enklaste sättet att slipa slöa sågkedjor.



- Enkel att fästa på Dremel-verktyget.
- Kan användas med en mängd olika kedjestorlekar.

Kontrollera kompatibilitetsöversikten på baksidan av förpackningen.



## TILLSATSER TILL MULTIVERKTYG

### Parallell-/cirkelanslag (678)



Gör perfekta hål och raka snitt, kan enkelt anslutas till Dremel-verktyget.

- De medföljande skärbiten är perfekta för kapning av gips, trä och laminat.
- Maximal kapdiameter är 30 cm.



### Multi-Vise (2500)

Dremel Multi-Vise (3-i-1). Fast skruvstäd, fristående klämma och verktygsställ. Kan fästas på valfri arbetsbänk, bords- eller bänkskiva



- Roterar 360° och kan lutas 50°. Låter dig föra dit arbetsstycket ur en bekväm vinkel.

Gripanordningarna kan användas med basenheten eller tas av för att användas som självständig tving med skena.

- Tar lätt hand om större arbetsstycken.

Stabiliserar stora föremål och skyddar ömtåliga delar mot skador.

- Håller runda och oregelbundet formade föremål säkert på plats.

Gör att föremålen snabbt kan tas loss från gripanordningen.



## TILLSATSER TILL MULTIVERKTYG

### Arbetsstation (220)

Det kombinerade borrarstativet och verktygsstället är den perfekta lösningen för stationärt arbete med din Dremel i valfri vinkel.

- Håller verktyget horisontellt för polering, slipning och putsning.
- Hållare för verktyget utan Flex Shaft.
- Tillbehörsförvaring.
- Djupmarkeringar för konsekvent skärdjupsjustering.

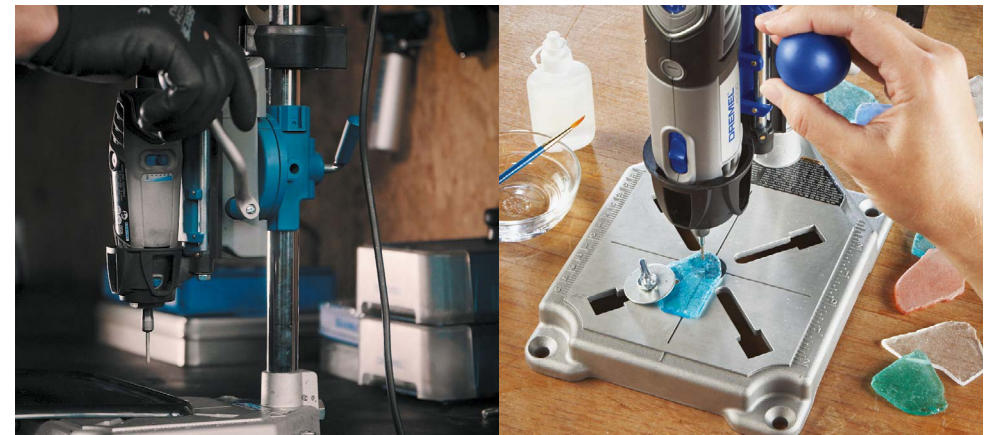

## KOMPAKT VERKTYGSSYSTEM

### VAD ÄR ETT KOMPAKT VERKTYG?

Vårt kompakta verktygssystem består av många verktyg som hjälper dig med dina gör-det-själv-projekt, rengöringsprojekt och kreativa projekt. Möjligheterna är oändliga, från lödning till limning och kapning. Detta system inkluderar Dremel Versa, vår universalrengörare som kan användas för rengöring av ugnar, kakel, duschkabiner, skor och mycket mer.



### TILLBEHÖR

För varje kompakt verktyg, oavsett om det är Versa-rengöringsverktyget eller en limpistol, har vi tillbehör för praktiskt taget alla material och tillämpningar.



### TILLSATSER

För det kompakta verktygssystemet erbjuder vi en liten verktygssats avsedd för DSM20. Frästsats. Denna tillsats förbättrar kapningskapaciteten på Dremel DSM20.



## KOMPAKTA VERKTYG

### DREMEL® VERSA

**Kraftfull universalrengörare - alla rengöringsprodukter i ett enda verktyg**

USB-laddningssystem  
En blå lampa tänds under laddning och stängs av när batteriet är fulladdat

Mångsidig  
Perfekt för både våta och torra ytor



Praktisk strömknapp  
Versa är utformad för att stängas av om för högt tryck appliceras

Enkelt system för byte av rondeller  
Rikta in antingen underlagsplattan eller borsten mot gängorna på verktyget och vrid medurs. Om du vill använda en rengöringsrondell trycker du öglan på rondellen mot botten av underlagsplattan



### DREMEL® VERSATIP

**Butanlödpena - den sladdlösa 6-i-1-gasbrännaren för varmskäring, lödning, pyrografi och mer**



Integrerad tändningsomkopplare  
Med säkerhetslås för enkel start

Flamspärrmekanism säkrar en kontinuerlig låga i lödpenan

Påfyllningsbar tank  
Drivs med flytande butanbränsle i upp till 75 minuter vid full tank



Sladdlös, perfekt för hobby- och hantverksprojekt

Sex tillbehör medföljer





## KOMPAKTA VERKTYG

### DREMEL® VERSAFLAME

Butanbrännare - den mest mångsidiga stationära brännaren för både gör-det-självarbeten och hobbyprojekt



Stöder användning av öppen låga för detaljerat arbete

Sladdlös eller stationär värmepistol med avtagbar fot, kan användas när och var som helst



Säkraste minibrännaren med flamlåsknapp för kontinuerlig hands-free-användning och barnspärr

Tankens kapacitet är 22 g - längre användning, en full behållare håller i upp till 75 minuter vid maximal kapacitet.

Temperatur:  
1 200 °C (utomhus)  
680-1 000 °C (varmluft)  
550 °C (munstycke)

### DREMEL® GLUE GUN 940

Limpistol för höga temperaturer - för alla gör-det-självarbeten såväl inomhus som utomhus

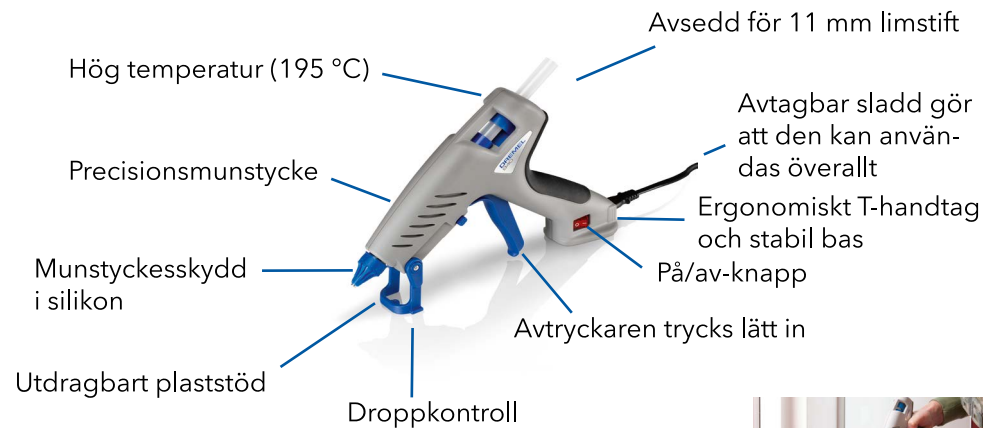

## KOMPAKTA VERKTYG

### DREMEL® GLUE GUN 930

Limpistol med två temperatursteg - släpp loss din inre konstnär med färgstark och exakt limning



### DREMEL® GLUE GUN 910

Kompakt limpistol - för avancerad och snabb limning vid alla lätta gör-det-självarbeten

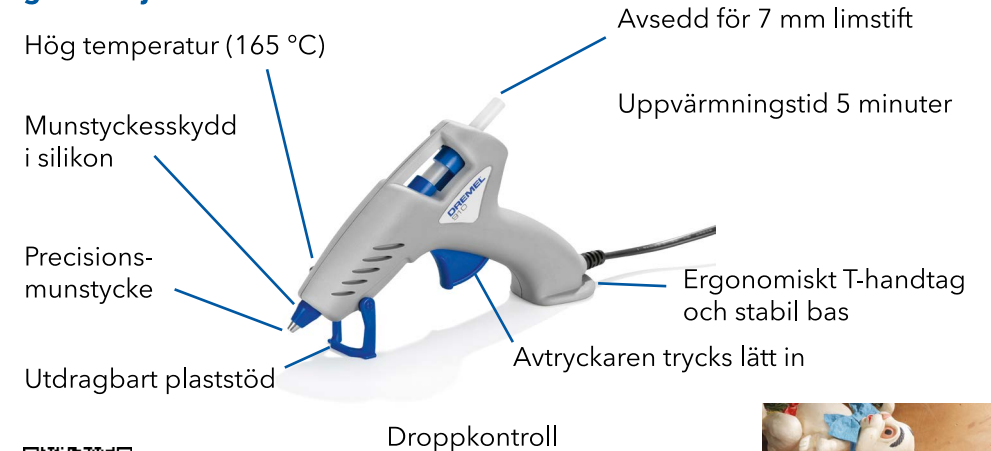

## KOMPAKTA VERKTYG

### DREMEL ENGRAVER

Gravyrverktyg - gravera en mängd olika material med optimal djupkontroll och hög precision

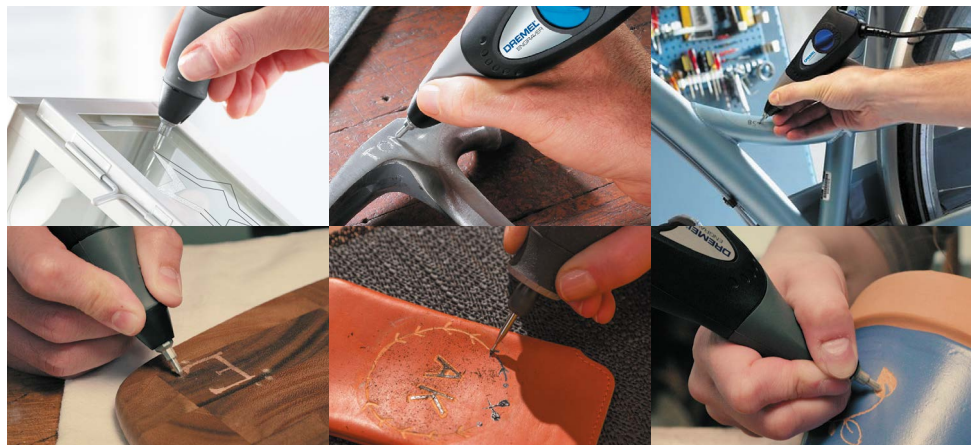

## KOMPAKTA VERKTYG - TILLBEHÖR OCH TILLSATSER

### TILLBEHÖR TILL VERSA

#### Skursvamp för köket (PC367)

Skursvampen för köket är perfekt för borttagning av smuts och matrester från kastruller, stekpannor och andra ytor.



#### Polerskiva (PC366)

Universalpolerskivan polerar skonsamt metall, läder och annat material utan att lämna repor.



#### Extremskursvamp (PC368)

Extremskursvampen är perfekt för att forcera och ta bort hårt sittande smuts.



#### Skumpad (PC362)

Universaltillbehör för hårda ytor såsom bänkskivor, golv, dörrar, väggar, skor med mera.



## TILLBEHÖR TILL VERSA

### Repfri rengöringspad (PC363)

Perfekt för ytor som måste skrubbas ordentligt men inte får bli repiga, t.ex. kastruller, stekpannor, diskbänkar, avlopp, badkar och mer.



### Tagelborste (PC364)

Tagelborsten är perfekt för djup rengöring och svåråtkomliga ytor, t.ex. foggmassa, utsida på grill, inuti eller utanpå bil med mera.



### Slitstark rengöringspad (PC361)

Tar effektivt bort envis smuts och fastbrända matrester samt små ytliga repor på trämöblerna.



## TILLBEHÖR TILL VERSATIP OCH VERSAFLAME

### Lödningsmunstycke 201

Används för att löda, svetsa, skära, gravera i olika material som trä, läder och olika metaller. De fina spetsarna ger bättre precision och kontroll vid lödningsarbeten

\* Kompatibel med VERSAFLAME



### Skärkniv 202

Perfekt för att skära, snida och bränna dekorativa mönster i trä och läder. Andra material är tråd, vax, tvål och skumplattor.



### Pyrografitillbehörssats 204

Pyrografitillbehören kan användas för att skapa olika pyrografiska motiv på trä och läder. Tillämpningarna inkluderar gravering, ritning, skuggning, ränder och kalligrafi.



## TILLBEHÖR TILL GRAVYRVERKTYG

### Spets för gravyr i hårdmetall 9924

Utformad för vanliga graveringsarbeten. Skapa allt från fina linjer till djupa spår



### Diamantgravyrstift 9929

Konstruerad för gravering på hårda ytor och kontinuerlig användning



## TILLBEHÖR TILL LIMPISTOL

### Limpatron, 7 och 11 mm



GG01 - 7 mm  
Universal-  
limpatron  
för hög  
temperatur



GG02 - 7 mm  
Universal-  
limpatron  
för låg  
temperatur

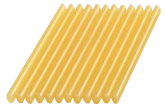

GG03 - 7 mm  
Trälimpatroner



GG40 - Limunderlägg  
Ett flexibelt och värmetå-  
ligt underlägg som kan  
användas för att fånga upp  
överflödigt lim och för att  
skapa dekorativa limmöns-  
ter: låt limmet svalna och  
dra enkelt loss det.



GG11 - 11 mm  
Universal-  
limpatron  
för hög  
temperatur

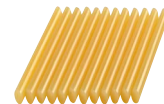

GG13 - 11 mm  
Trälimpatroner



GG05 - 7 mm  
Färglimpatron

## TILLBEHÖR TILL DSM20



### Metall- och plastkapskiva (DSM510)

DSM510 är en förstärkt slipande kapskiva av typ 1 som är avsedd för kapning av en rad olika material, t.ex. metall och plast.



### Diamantkapskiva för plattor (DSM540)

DSM540 är en diamanatkapskiva som är utformad för kapning av hårda material såsom marmor, betong, tegel, porslin och kakel.



### Universalkapskiva i hårdmetall för planskärning (DSM600)

DSM600 är en universalkapskiva i hårdmetall för planskärning. Denna förskjutna slipande kapskiva med karbidkorn är gjord för att skära (rak skärning, instick och planskärning) i trä och andra mjuka material.



### Universalkapskiva i hårdmetall (DSM500)

DSM500 är en universalkapskiva i hårdmetall. Denna slipande kapskiva med karbidkorn är gjord för rak skärning och instick i trä och andra mjuka material.



### Kapskiva för murverk (DSM520)

DSM520 är en kapskiva för murverk. Denna förstärkta kapskiva av typ 1 är avsedd för skärning i murverk och sten.

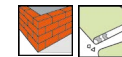

## TILLSATS TILL DSM20



### Frästillsats (DSM840)

Denna tillsats förbättrar kapningskapaciteten på Dremel DSM20. Med frästillsatsen DSM840 kan du enkelt göra geringsnitt, fasa och skära rakt i lister, paneler eller hyvlat trä.



## STATIONÄRA VERKTYGSSYSTEM

### VAD ÄR ETT STATIONÄRT VERKTYG?

Dremels stationära verktyg bidrar till ökad komfort och bekvämlighet när du utför hårda arbetsuppgifter.

Oavsett om du ska kapa en träbit på mitten eller ta itu med projekt som kräver både kraft och precision är stationära verktyg ett måste i din verktygslåda.



### TILLBEHÖR

Välj bland fyra Moto-Saw-tillbehör, bland annat blad som skär i både metall och trä, för detaljerade och raka snitt.

Multiverktygstillbehören är kompatibla med Dremel FortiFlex, vilket gör dem idealiska att använda i alla projekt du behöver. Från slipning till gravering utan problem.

### FORTIFLEX

Dremel Fortiflex är ett förstklassigt precisionsverktyg som består av en kraftfull hängmotor (300 W), en patenterad böjlig axel med stor kapacitet, ett utbytbar precisionshandtag och en fotpedal för justerbar hastighet (0–20 000 varv/min.). Det är därför det idealiska verktyget för stationära projekt som träbearbetning, smykestillverkning, stembearbetning, bilrenovering och alla andra projekt som kräver en kombination av kraft och precision. Dremel Fortiflex: kraft möter precision.

### MOTO-SAW

Dremel Moto-Saw är en kompakt och lättanvänd kontursåg för detaljerad sågning i flera olika material. Med sitt urval av sågblad kan Dremel Moto-Saw enkelt hantera många olika material. Tack vare den avtagbara lövsågen kan sågen användas både stationärt och handhållet. Denna användarvänliga kontursåg är inte bara enkel att förvara och ställa upp, den är också enkel att använda. Dremel Moto-Saw är den mest lättanvända kontursågen.



## STATIONÄRA VERKTYG

### DREMEL MOTO-SAW

#### Kompakt kontursåg med avtagbar lövsåg – gör detaljerade snitt enkelt

Dammportsadapter håller siktlinjen fri och arbetsytan ren

Bas som snabbt kan fästas på olika bord, bänkar och ytor

Automatisk spänning med quick change-mekanismen för enkelt byte av tillbehör och optimal bladspänning

Löstagbar lövsåg möjliggör handhållen användning för att föra verktyget till arbetsstycket



Justerbar hastighet för optimala utskärningar i en mängd olika material



### DREMEL FORTIFLEX

#### Böjlig axel med stor kapacitet – arbeta exakt under längre perioder med fullständig kontroll över dina stationära projekt

Högt vridmoment i lägre varvtalsområdet

Justerbar skaftdiameter (0,3–4,0 mm) passar alla högkvalitativa Dremel-tillbehör

Maximal precision tack vare låg förskjutningsfrekvens

Kraftfull 300 W-motor med justerbar hastighet 0–20 000 varv/min

Separat fotpedal med halskydd möjliggör användning med en hand



Justerbar hastighetskontroll med hjälp av fotpedal



## TILLBEHÖR TILL MOTO-SAW

### Sågblad för finskärning i trä (MS52)

Sågblad för detaljerad skärning i trämaterial. Bladet har sju tänder per centimeter för bästa resultat vid skärning.



### Standardsågblad för skärning i trä (MS51)

Sågblad för rak och böjd skärning med stor diameter i trä- och plastmaterial. Bladet har sex tänder per centimeter, vilket säkerställer en bra balans mellan hastighet och precision.



### Sågblad för skärning i metall (MS53)

Sågblad för skärning i mjuk plåt. Bladet har tio tänder per centimeter, vilket ger utmärkta skärningsresultat.



### Sidkapningssågblad (MS50)

Sågblad för längre kapningar, som i vanliga fall begränsas av verktygets arbetsdjup. Vad gäller de tekniska specifikationerna är detta blad identiskt med universalbladet MS51, bortsett från att dess översta och nedersta delar är vinklade 90 grader. Denna vinkling gör att material kan matas i sidled från vänster eller höger sida, vilket leder till tekniskt oändliga skärningar.



Du hittar mer produktinformation, så-här-gör-man-instruktioner, projektinspiration och mer därtill på vår webbplats och våra sociala kanaler.

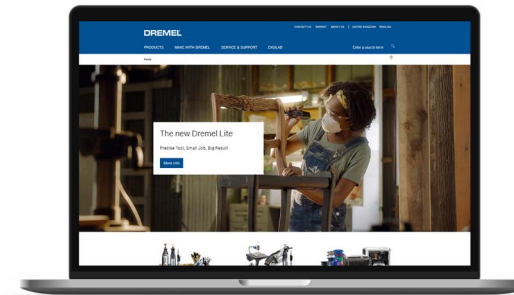

[WWW.DREMEL.COM](http://WWW.DREMEL.COM)

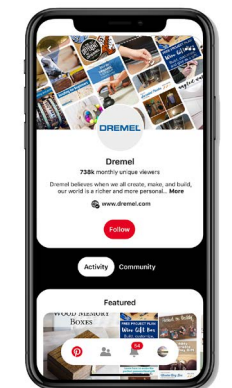
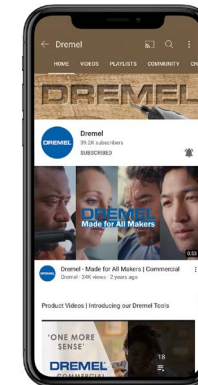
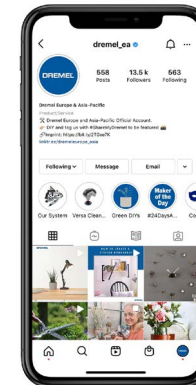
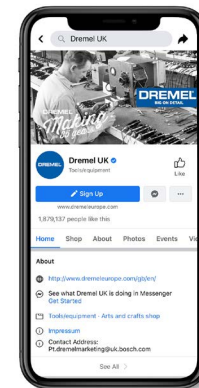

**DREMEL®**